

OPERATING MANUAL— Cordless Framing Nailer

Model CF325Li
Part No. 902600

Paslode®

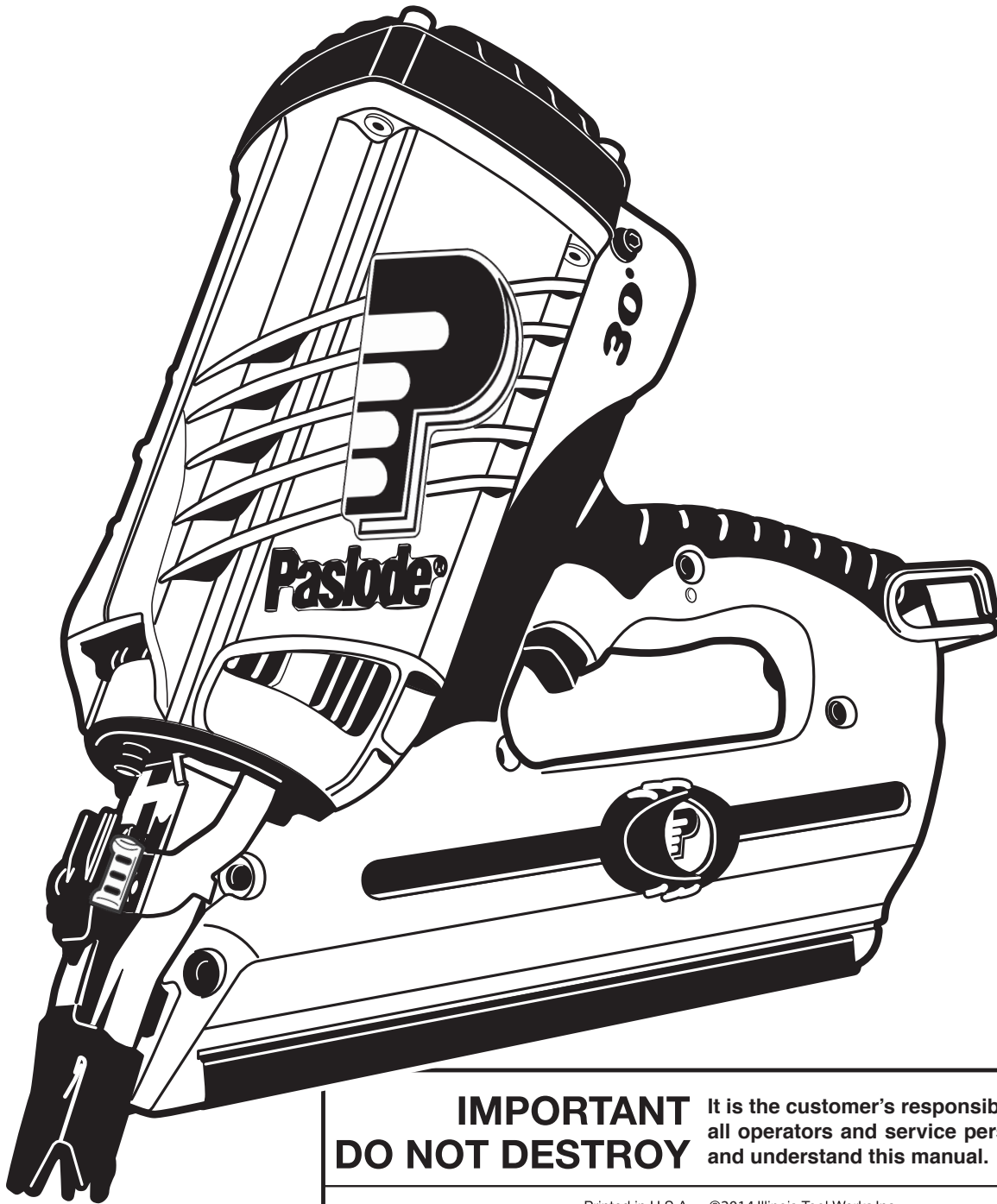

IMPORTANT DO NOT DESTROY It is the customer's responsibility to have all operators and service personnel read and understand this manual.

Printed in U.S.A. ©2014 Illinois Tool Works Inc.

Introduction and Warranty

Paslode Cordless Framing Nailer Operating Manual

This manual is intended to acquaint you with the Paslode® Cordless Framing Nailer. Unlike other power fastening tools, the Cordless Framing Nailer is powered by an internal combustion linear motor. In simpler terms, your Cordless Framing Nailer is powered by a motor similar to the one that powers an automobile. The Cordless Framing Nailer ignites a fuel and air mixture to produce the energy to drive the motor, which in turn drives the fastener. As you will see, the Cordless Framing Nailer is totally self-contained. It carries its own fuel supply and battery, along with a supply of fasteners.

For ease of use, this manual is divided into sections (see Contents). Each section of the manual is written with you, the tool operator, in mind. We have left out all of the technical terms so that you can readily understand how to get the maximum performance from your Cordless Framing Nailer, and how to avoid damaging the tool or injuring yourself. But, to accomplish this, we need you to do two things:

1. READ THE MANUAL FROM COVER TO COVER BEFORE USING THE TOOL.
2. FOLLOW ALL INSTRUCTIONS IN THE MANUAL.

The Cordless Framing Nailer should be handled like other power fastening tools that you use. Like most tools, when used improperly it could result in injury. If you are going to allow others to use the Cordless Framing Nailer, it is your responsibility to make sure that they also read and comply with the instructions in this manual before attempting to operate the tool.

Should you have questions about the Cordless Framing Nailer, or wish to obtain additional copies of this manual, please contact your Paslode® representative. The space below is provided so that you may record your representative's name, address, and telephone number.

My Paslode representative is:

Name

Address

City State Zip

Telephone Number

Paslode® Cordless CF325Li Warranty and Limitations

Paslode warrants that new Paslode Cordless power fastening tools, parts and accessories will be free from defects in material and workmanship for the period shown below, after the date of delivery to the original user.

ONE-YEAR LIMITED WARRANTY

A one-year warranty will apply to all parts, except those specifically covered by an extended warranty.

FIVE-YEAR EXTENDED LIMITED WARRANTY

A five-year warranty will apply to all molded nylon parts:

- Motor Housing, Cap and Grille
- Handle Halves and Actuator
- Trigger
- Magazine Parts

CORDLESS 2 YEAR SERVICE PROMISE

Paslode will service the tool and replace all parts (including battery and charger system) which have failed during normal use for FREE, for a period of 2 years from date of purchase. For 2 Year Service Promise details and limitations see servicepromise.paslode.com.

WARRANTY STATEMENT

This warranty is limited to tools sold and service requested in the United States. To obtain information on warranty service in the United States, refer to the Service Center listing that was provided with your tool.

Paslode's sole liability hereunder will be to replace any part or accessory which proves to be defective within the specific time period. Any replacement part or accessory provided in accordance with this warranty will carry a warranty for the balance of the period of warranty applicable to the part it replaces. This warranty does not apply to part replacement required due to normal wear.

This warranty is void as to any tool which has been subjected to misuse, abuse, accidental or intentional damage, use with fasteners, fuel, batteries, or battery chargers not meeting Paslode specification, size, or quality, improperly maintained, repaired with other than genuine Paslode replacement parts, damaged in transit or handling, or which, in Paslode's opinion, has been altered or repaired in a way that affects or detracts from the performance of the tool.

PASLODE MAKES NO WARRANTY, EXPRESSED OR IMPLIED, RELATING TO MERCHANTABILITY, FITNESS, OR OTHERWISE, EXCEPT AS STATED ABOVE, and Paslode's liability AS STATED ABOVE AND AS ASSUMED ABOVE is in lieu of all other warranties arising out of, or in connection with, the use and performance of the tool, except to the extent otherwise provided by applicable law. PASLODE SHALL IN NO EVENT BE LIABLE FOR ANY DIRECT, INDIRECT, OR CONSEQUENTIAL DAMAGES, INCLUDING, BUT NOT LIMITED TO, DAMAGES WHICH MAY ARISE FROM LOSS OF ANTICIPATED PROFITS OR PRODUCTION, SPOILAGE OF MATERIALS, INCREASED COST OF OPERATION, OR OTHERWISE.

Paslode reserves the right to change specifications, equipment, or designs at any time without notice and without incurring obligation.

Subject	Page
Introduction and Warranty	2
An Overview of the Paslode Cordless Framing Nailer	4
Safety Instructions.....	5
Battery and Charging System	8
Fuel Cell and Metering Valve	10
Preparing the Paslode Cordless Framing Nailer for Use	13
Paslode Cordless Framing Nailer Operation.....	14
Fasteners and Applications	15
Servicing	16
Troubleshooting	18

The battery charger meets all safety requirements for power tools.



 **Paslode**[®] is a trademark
Paslode
An Illinois Tool Works Company
888 Forest Edge Drive
Vernon Hills, Illinois 60061

 **Paslode**[®] Power Nailers are made in the U.S.A.

Paslode[®] is a member of:



An Overview of the Paslode Cordless Framing Nailer

Description

The Paslode Cordless Framing Nailer is a self-contained, fully portable nailer that uses liquid hydrocarbon fuel to power a unique linear drive internal combustion motor.

As with any internal combustion motor, the Paslode Cordless Nailer will require periodic maintenance to keep it operating at its peak performance. The cleaning procedure booklet will instruct you on the proper cleaning of your tool. If additional services are required, contact your local Paslode service provider.

Specifications

Dimensions: Weight (with battery) 7.2 pounds
Height 14-1/2 inches
Length 12 inches

Cycle Rate: Intermittent Operation – 2 to 3 nails per second

NOTE: Exceeding these rates could cause tool to overheat, resulting in loss of performance or damage to tool components.

By using the Paslode Cordless Framing Nailer at its recommended cycle rate, you will be able to drive several thousand nails in a typical workday.

Fasteners: 30° paper tape collation
Minimum 2 inch x .113 diameter shank
Maximum 3-1/4 inch x .131 diameter shank

Magazine Capacity: 1 nail strip + 5 fasteners.

Battery : 7.4 volts DC - Provides enough energy to drive approximately 6000 fasteners on a full charge.

Fuel Cell: Orange quicklode™ fuel cartridge (1.32 oz)
Liquid hydrocarbon - Provides enough fuel to drive approximately 1200 fasteners.

NOTE: Altitude Restriction

Paslode Cordless tools are powered by an internal combustion engine and are effected by altitude. The tool may lose power or not cycle consistently at elevations of 6000 feet or greater.

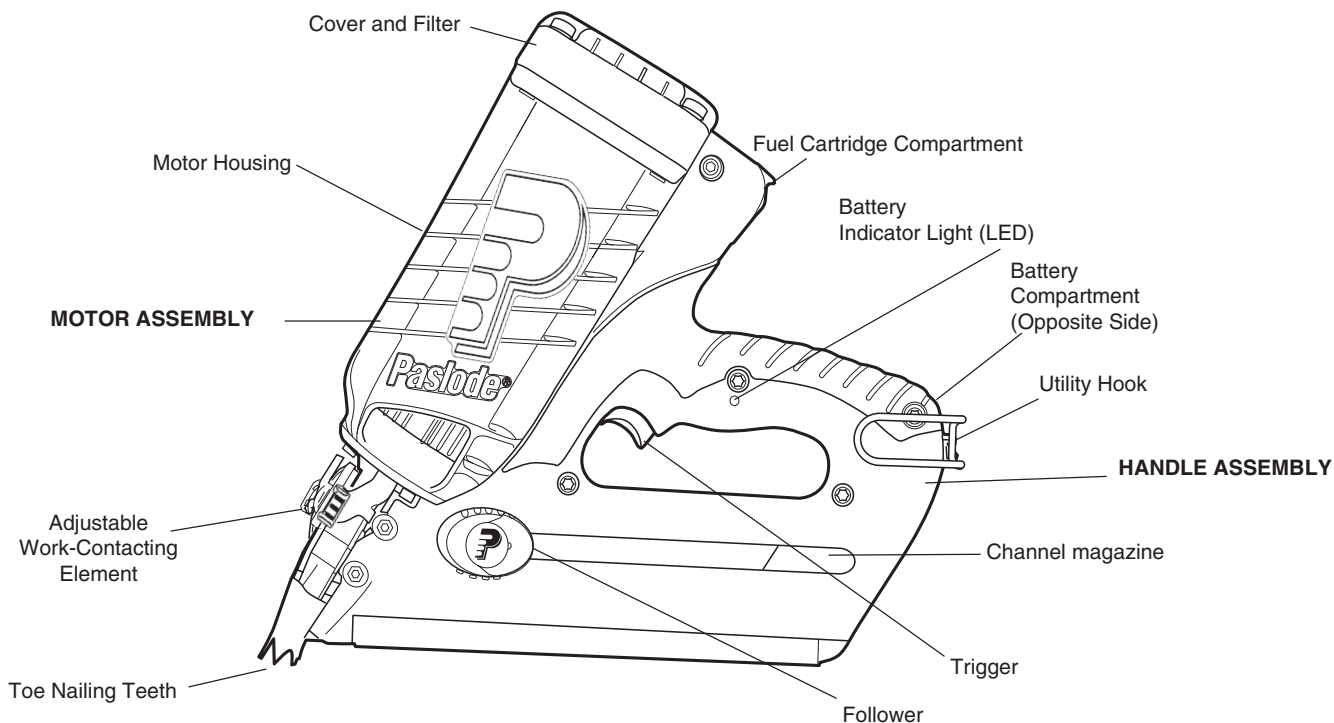



Safety Instructions

The following safety instructions have been included in this booklet to provide you with basic information necessary for safe operation of the Paslode Cordless Framing Nailer. **DO NOT ATTEMPT TO OPERATE THIS TOOL UNTIL YOU HAVE READ AND UNDERSTAND ALL SAFETY PRECAUTIONS AND MANUAL INSTRUCTIONS.**

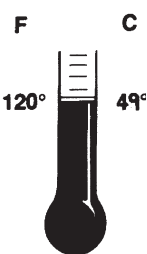
In addition to these instructions, training may be necessary. Contact your Paslode representative for additional information.

	<p>! WARNING</p> <p>Never expose or store the tool, fuel or battery at temperatures in excess of 120° F (49° C). Fuel and/or the battery may burst, releasing flammable gas.</p>
--	---

	<p>! WARNING</p> <p>The Paslode Cordless Framing Nailer is an internal combustion device. It produces hot exhaust gases that may ignite flammable materials. Never use the tool in a combustible environment or in the presence of combustible materials, such as flammable chemicals, adhesives, gasoline, or solvents.</p>
--	---

	<p>! WARNING</p> <p>This tool must be operated only in a well-ventilated environment, because the tool exhausts carbon monoxide similar to a gas chainsaw or lawnmower. Exposure to carbon monoxide from use in enclosed areas, may cause dizziness, nausea, or unconsciousness or death.</p>
--	---

	<p>! WARNING</p> <p>Never attempt to operate this tool until you have read and understood all safety precautions and manual instructions.</p> <p>Failure to follow all safety precautions instructions may result in a permanent loss of vision, serious personal or even fatal injury, property damage and/or tool damage.</p>
---	--

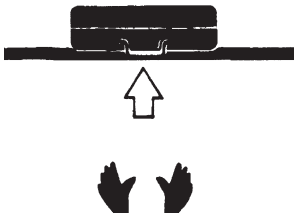
	<p>! WARNING</p> <p>ALWAYS keep the Cordless Framing Nailer, fuel cartridge, battery cell and battery charger out of the reach of children.</p>
--	---

Safety Instructions

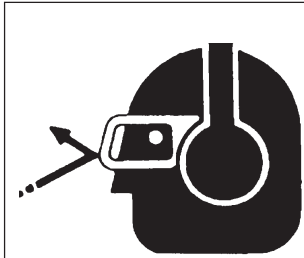

WARNING

EYE and EAR safety gear must be worn when working with or in the vicinity of the Paslode Cordless Framing Nailer.

1. Eye protection must meet the requirements of ANSI Standard Z87.1 and should have side shields for increased protection. As an employer you are responsible for enforcing the use of eye protection equipment by the tool operator and all personnel in the work area.

2. NEVER ASSUME THE TOOL IS EMPTY.

Never point the tool at yourself or anyone else.

3. NEVER ENGAGE IN "HORSEPLAY" WITH THE TOOL.

The Cordless Framing Nailer is not a toy – it is a tool. Careless and improper use may result in a serious accident.

4. NEVER CARRY THE TOOL WITH YOUR FINGER ON, OR SQUEEZING, THE TRIGGER.

This practice may result in the accidental discharge of a fastener.

5. NEVER OPERATE A MALFUNCTIONING TOOL.

Refer to the servicing or troubleshooting section of this manual to correct the problem. If the problem cannot be corrected, stop using the tool and report it to your supervisor or Paslode representative.

6. DO NOT LOAD FASTENERS WITH THE TRIGGER AND/OR WORK CONTACTING ELEMENT PRESSED IN. A fastener may be accidentally discharged.

7. NEVER OPERATE THE TOOL WITH THE WORK CONTACTING ELEMENT REMOVED OR DISABLED.

This device helps reduce the possibility of accidental fastener discharge by preventing the tool from operating until it is completely against the work surface.

NEVER operate the tool if the work contacting element is not working properly.

8. ALWAYS POINT THE TOOL AWAY FROM YOURSELF AND OTHERS WHEN CLEARING JAMS OR REMOVING FASTENERS. REMOVE THE FUEL CARTRIDGE AND BATTERY.

Pull the follower slightly back and push the release lever. Tip the tool nose up slightly and fasteners should slide out of the rear of the magazine. If fasteners are jammed, refer to the appropriate servicing section of this manual.

9. NEVER OPERATE THE CORDLESS FRAMING NAILER IF PARTS ARE LOOSE, DAMAGED OR MISSING.

10. NEVER DRIVE FASTENERS INTO KNOTS OR ON TOP OF OTHER FASTENERS.

A fastener may ricochet and cause serious injury.

11. OPERATE THE TOOL ONLY ON THE WORKPIECE.



WARNING



The Cordless Framing Nailer must be operated only when it is in contact with the work surface. When fastening thin materials such as plywood, be sure to position the tool so that the fastener is driven into the underlying piece.

12. NEVER DRIVE FASTENERS INTO AREAS WITH CONCEALED HAZARDS.



Always check the area behind the work surface for electrical wiring, gas pipes, water pipes, sewer drains or other potential hazards.

Safety Instructions



13. ALWAYS MAINTAIN SECURE AND UNOBSTRUCTED FOOTING WHEN ON LADDERS, PLATFORMS OR OTHER HIGH LOCATIONS.

	 WARNING
	<p>Never over-reach, since tool recoil may cause a loss of balance. Always be aware of edges and drop-offs when nailing on rooftops and other high locations. Keep them in full view.</p>

18. KEEP YOUR HANDS CLEAR OF THE WORK AREA SURFACE.



	 WARNING
	<p>A fastener may exit at an angle unexpectedly and cause injury.</p>

14. ALLOW ONLY QUALIFIED PERSONNEL TO OPERATE THE CORDLESS FRAMING NAILER.



	 WARNING
	<p>Only persons who have read and fully understand all tool operation, safety and maintenance instructions should be allowed to operate the tool.</p>

CHARGING SYSTEM SAFETY INSTRUCTIONS!

**IMPORTANT SAFETY INSTRUCTIONS!
SAVE THESE INSTRUCTIONS!**

 DANGER 
<p>TO REDUCE THE RISK OF FIRE OR ELECTRIC SHOCK, CAREFULLY FOLLOW THESE INSTRUCTIONS</p>

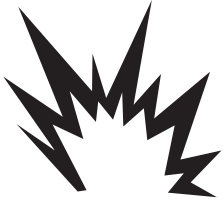
15. PROPERLY STORE FUEL CELL.

	 WARNING
	<p>Always store tool, fuel cartridge and battery where they will not be exposed to an open flame, sparks or temperatures above 120° F (49° C).</p>

For connection to a supply outside North America, use an attachment plug adapter of the proper configuration for the power outlet, if needed.

16. ALWAYS STORE THE TOOL WITH THE FUEL CARTRIDGE AND BATTERY REMOVED.

Store the fuel cartridge in the case with the Cordless Framing Nailer.

17. KEEP THE TOOL CLEAN AND WELL MAINTAINED.

A clean tool is less likely to jam or malfunction.

Battery And Charging System

Important Charging Notes:

The Paslode Cordless tool comes with a rechargeable Lithium Ion (Li-ion) battery and its own charging system. This charging system is the **only one that will work with Paslode Li-ion batteries**. The first step in preparing a new tool for operation is to fully charge the battery. **New batteries are shipped partially discharged and must be charged prior to first use.** Batteries will take 5 minutes to 1 hour (time will be dependant on the amount of discharge within the battery) to recharge.

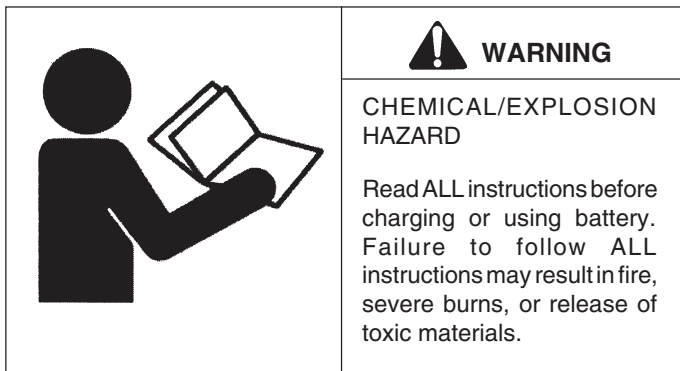

Battery disposal:

The Paslode batteries contain lithium and should be recycled or disposed of properly.

You may contact your local recycling center for information on where to return the spent battery or call 1-800-822-8837 for information on Li-ion battery recycling in your area.

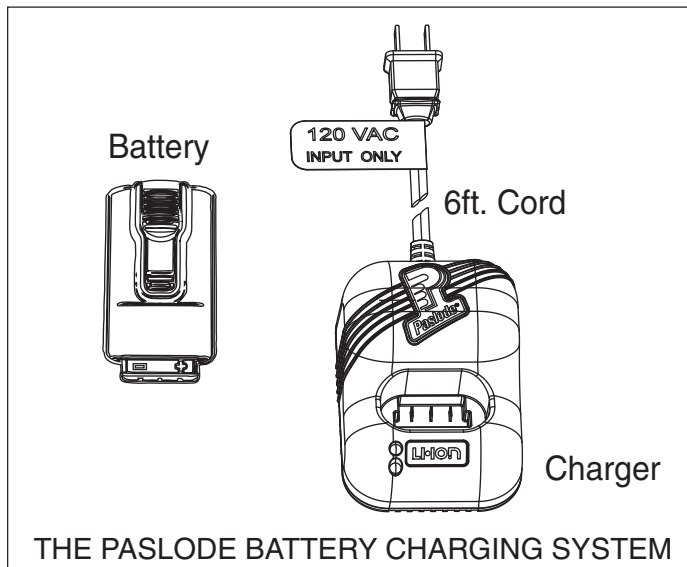

Charging Instructions:

1. Remove the charger unit from the tool case and plug it into a 120V AC outlet. Set the charger base on a stable surface. A green light will come on to indicate the power is on and the charger circuit is ready.
2. Remove the battery from tool or case and insert terminals down into charger. The red light will come on indicating that the battery is charging and the green light will go out.

NOTE

If battery is completely discharged the red light and the green light may flash back and forth for up to 20 minutes. This safety feature slowly recharges the battery until it is ready to accept the full charging current. If the red and green lights continue to flash after 20 minutes, replace the battery.

3. After charging, the red light will go out and the green light will come on, indicating that the battery is fully charged. The charger will keep the battery at full charge until it is removed.
4. Unplug the charger from the 120V AC outlet.

Charging Times:

First charge (new battery)	1 hour
Discharged Battery	5 minutes to 1 hour

Charging Don'ts:

1. Never charge battery outdoors or in temperatures below 40°F (5°C).
2. Never allow metal objects to come in contact with battery terminals.
3. Never puncture or attempt to open battery case or cells.
4. Never store battery where it will be subjected to temperatures above 120°F (49°C).
5. Never incinerate battery.
6. Never use a defective battery charger, one that overheats and/or smokes when plugged in.
7. Never immerse the battery or charger in water.

Charging System Accessories:

Battery Charger - Part No. 902667

Battery and Charging System

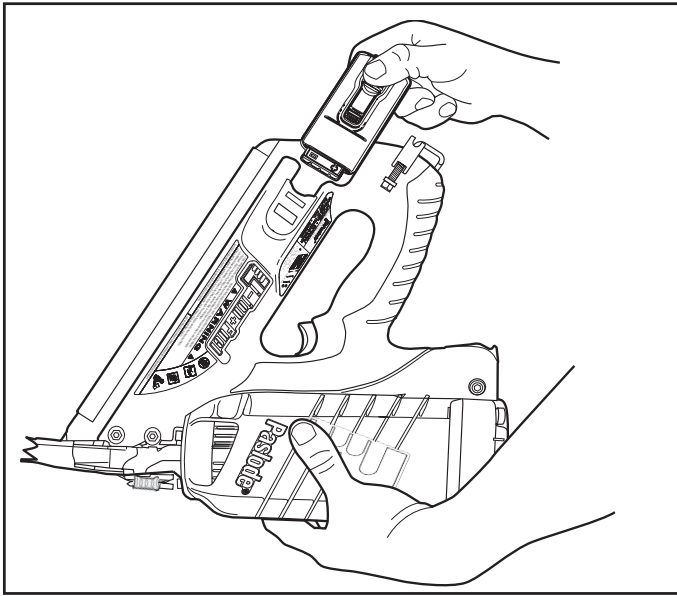

Inserting Battery

1. Load the battery, contacts first, into the Cordless Framing Nailer.
2. Push battery fully forward into its locked position.
3. To remove battery, push down on locking tab and slide battery out.

NOTE: If battery is left in tool for an extended period of time in the normal operating position, the battery will discharge completely and will require recharging.

Battery Standby

The battery can be placed in the standby position if the tool is not going to be used for a period of time.

To place the battery into the standby position, push down on the locking tab and slide the battery back so that the locking tab engages into the standby position in the handle.

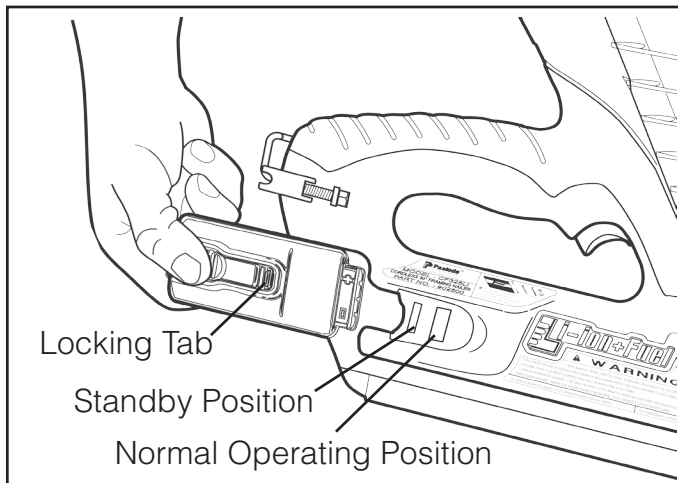

Battery Indicator Light

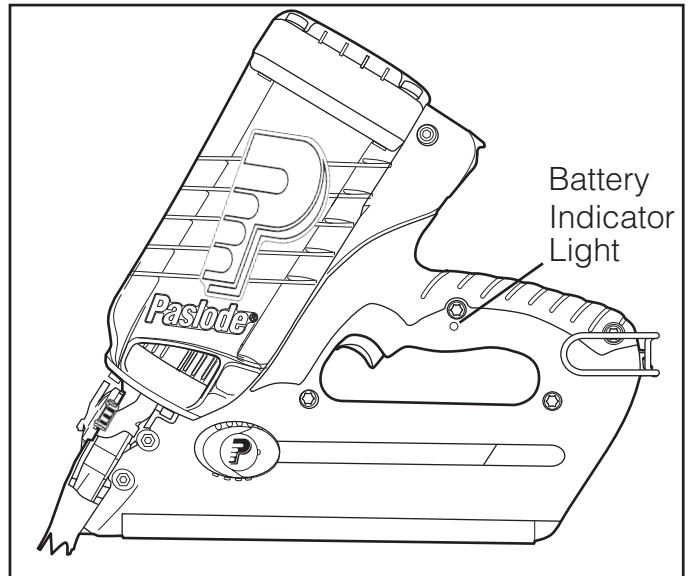

The illustration is a close-up of the side of the Paslode Cordless framer handle. On the side of the handle is a small plastic lens. This is the battery indicator light.

When you insert a fully-charged battery into the tool, you will see a blinking green light. If the light blinks red, recharge the battery.



Quicklode™ Fuel Cartridge

Fuel Cartridge

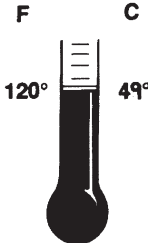
	 WARNING
	EXPLOSION/FIRE HAZARD <p>Read ALL safety instructions before using or handling the fuel cell. Failure to follow ALL instructions may result in explosion or fire. This may cause serious personal injuries or property damage.</p> <p>Keep the fuel cartridge away from heat, sparks and open flame. Do not smoke when handling or operating tool or fuel cartridge.</p> <p>Exposure to temperatures above 120°F (49°C) may cause the fuel cartridge to burst, releasing flammable gas.</p>
	
	

 WARNING
<p>Sunlight can raise the inside temperature of an unventilated motor vehicle or storage container to above 140°F (60°C).</p> <p>Never puncture or attempt to open the fuel; it is nonrefillable.</p> <p>Never incinerate, reclaim or recycle the fuel.</p> <p>Never smoke while installing or operating the fuel cartridge or tool.</p> <p>Never inhale the spray.</p> <p>Keep out of the reach of children.</p> <p>Store fuel cartridge(s) in well-ventilated areas only.</p>



There is a second container inside the fuel cartridge. This inner container holds the fuel. The space between the inner container and the outer cylinder is filled with a gas, called the propellant, which is under pressure.

To eject the fuel, propellant pressure squeezes the inner fuel container much as you squeeze a tube of toothpaste. This squeezing action ensures that all the fuel is used, and that the Cordless Nailer can operate in any position.

However, over time the propellant pressure diminishes until it is no longer able to squeeze the inner fuel container. This is why a nailer using a fuel cartridge beyond the "Best Use Before" date may not work consistently or at all.

If you expose the empty or expired fuel cartridge to extreme temperatures, the propellant gas will expand and could cause the container to burst, releasing flammable gases.

The fuel contains a small amount of oil to keep the tool lubricated during use. **It is not necessary to oil the tool during normal operation.** When cleaning the tool, use only Paslode Cordless tool oil. Using oils not formulated for the Paslode Cordless Tool, may cause loss of power and may damage the internal parts of the tool's motor.

 DANGER 
<ol style="list-style-type: none">1. Do not attempt to remove or reuse the fuel cartridge cap.2. Do not attempt to install the fuel cartridge cap on other fuel cells. This may result in damage to the tool and injury to the user and by standers!

NOTE
<ol style="list-style-type: none">1. Never attempt to refill the cartridge! Replace with fresh fuel cartridge, and dispose of spent cartridge properly.2. When replacing fuel cartridge also clean or replace air filter for optimum tool operation.

NOTE: Altitude Restriction
Paslode Cordless tools are powered by an internal combustion engine and are effected by altitude. The tool may lose power or not cycle consistantly at elevations of 6000 feet or greater. For optimum performance use at 6000 feet or less.

Quicklode™ Fuel Cartridge

NOTE:

Paslode Cordless fuel cartridges are marked with a best use before date on the bottom of the can and on the Fuel Fastener Pack carton.

For maximum performance use fuel before “Best Use Before” date.

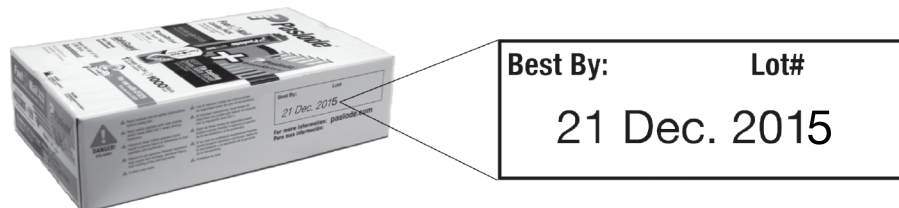

Paslode Cordless Fuel Cartridges are flammable.
Do not remove fuel cartridge cap or install on other fuel cells!

Paslode Cordless Fuel Cell/Cartridge Disposal Guidelines

Paslode the industry leader in cordless technology provides this information to assist users with the proper disposal of discarded fuel cells/cartridges. Acceptable disposal options vary depending on the type of fuel cell/cartridge users. All users must consider federal, state and local solid waste regulations to ensure that discarded fuel cells/cartridges are disposed of properly. Users must contact their local solid waste authority for further guidance.

Discarded fuel cells/cartridges (used or unused) may be considered hazardous waste under the Resource Conservation and Recovery Act (RCRA) depending on several factors as described in the paragraphs that follow. Upon disposal used and unused fuel cells/cartridges may be classified as ignitable hazardous waste (waste code D001) under U.S. EPA regulations.

Hazardous waste generated by homeowners and contractors who perform routine maintenance for homeowners in their homes are not regulated by RCRA. In general, "household wastes" generated by homeowners and their contractors are exempt from hazardous waste regulation because those wastes are expressly excluded from the definition of hazardous waste. For example US EPA has excluded as "household waste" aerosol cans that contain residual product and propellant. Thus under federal hazardous waste regulations homeowners and contractors may dispose of discarded fuel cells/cartridges as general refuse in a properly permitted municipal landfill. These users must still contact their local solid waste authority to determine if any state or local regulation prohibits or restricts such disposal.

Paslode takes no responsibility for proper fuel cell/cartridge disposal. Proper disposal remains the responsibility of sellers and users. All sellers and users must contact their local solid waste authority to determine if any federal, state or local regulation prohibits or restricts disposal. Users may obtain more information about U.S. EPA hazardous waste regulations at the following internet address: www.epa.gov/epaoswee.osw/hazwaste.htm

Alternatively users may contact U.S. EPA's RCRA Superfund Call Center at 1-800-424-9346 to receive more information.

Quicklode™ Fuel Cartridge

Inserting Fuel Cartridge

A. Inserting the fuel cartridge into the Cordless Framing Nailer is very simple. To begin, press up at the bottom of the actuator cover and pivot outward to open. The cover will swing out of the way.

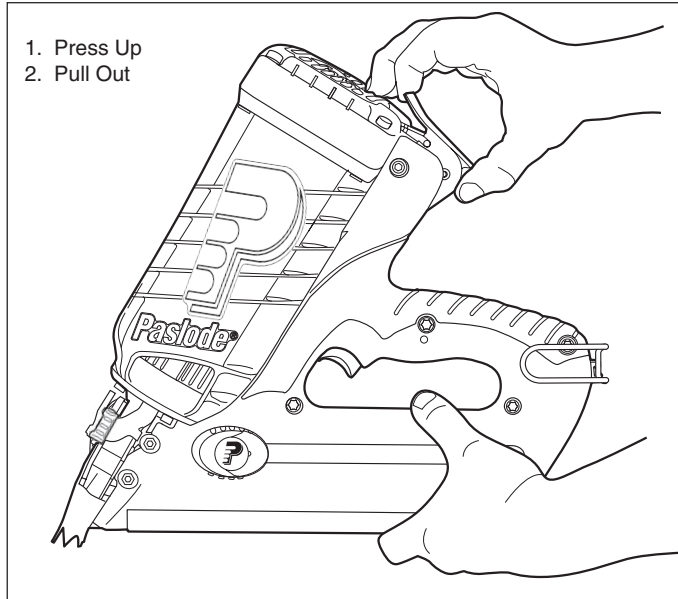

C. Release the adaptor so it is centered on the fuel cartridge.

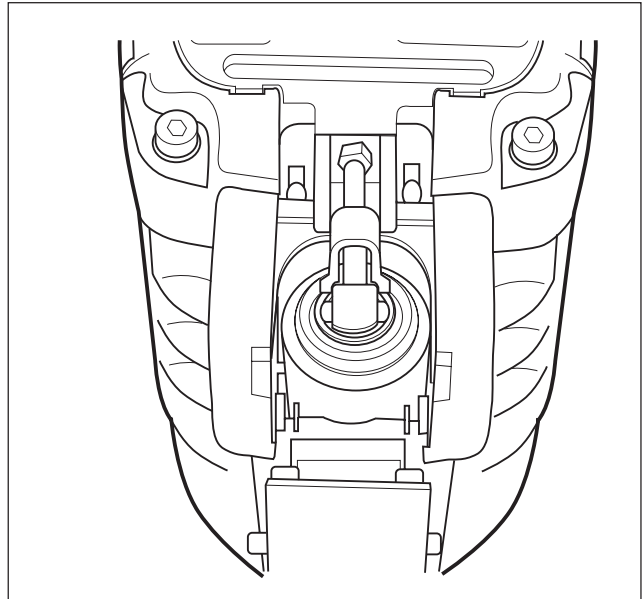

B. Lift the fuel cartridge adaptor and insert the Quicklode fuel cartridge into the tool.

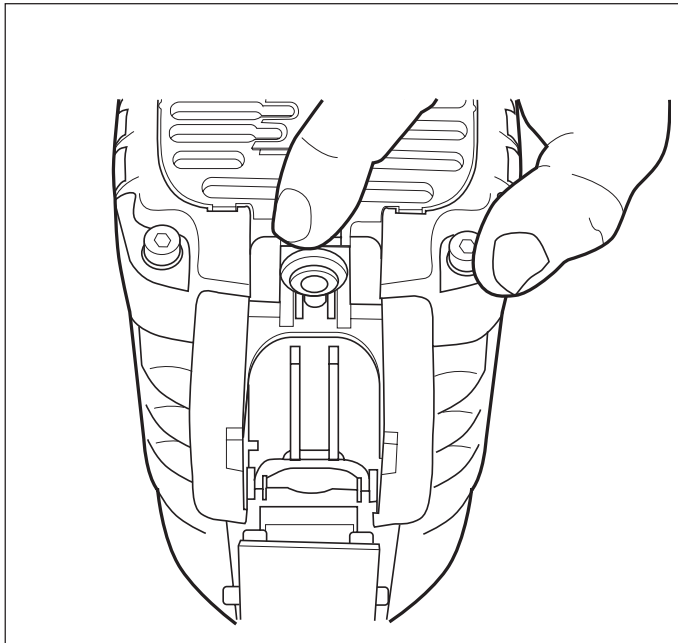

D. Close the actuator cover to complete the loading of fuel in the Cordless Framing Nailer. Do this by swinging it up and over the fuel cartridge, and pushing down until the actuator cover snaps into position.

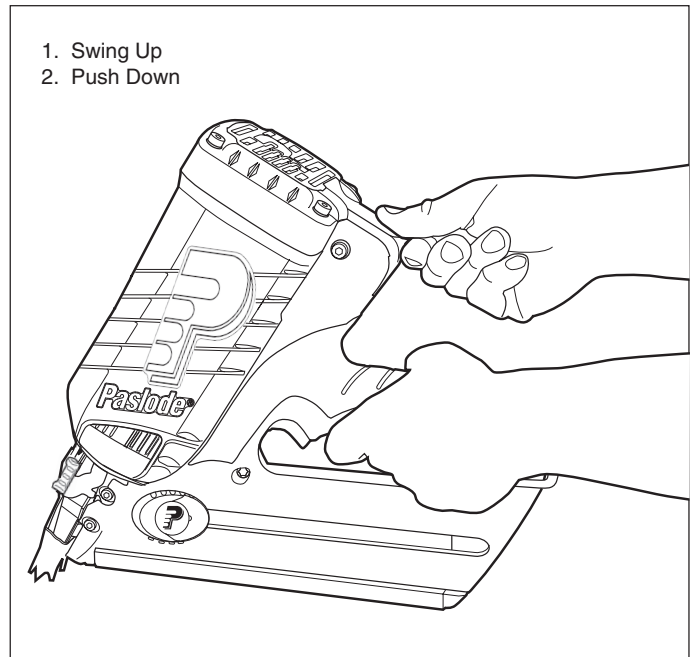

Preparing the Paslode Cordless Framing Nailer for Use

Fasteners

The Paslode Cordless Framing Nailer drives Paslode RounDrive® nails, which have been collated into strips. The use of nails that do not meet Paslode standards could cause tool damage and void your warranty. Paslode nail sizes and types are illustrated in the Fasteners and Applications section.

Loading Fasteners

STEP 1: To load, pull the follower handle back to the rear lock position (button will pop up).

STEP 2: Insert a strip of nails and release follower by pushing on button.

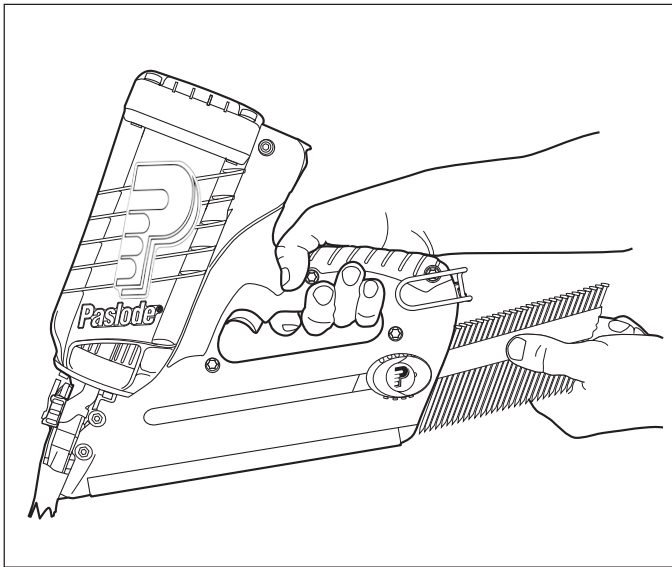

There is a reload indicator on follower and tool. A full strip can be loaded in this area as shown above.

Lockout Feature

The purpose of this feature is to prevent needless blank cycling, which could waste fuel and damage tool components. Five (5) nails will be left in the magazine when the follower reaches the lockout area. The indicator arrow shows that you can reload. It does not indicate that the Cordless Framing Nailer is empty. Because of a lockout feature in the Cordless Framing Nailer it will not operate when the nail supply in the tool is less than six (6) nails.

Paslode Cordless Framing Nailer and Outdoor Weather

Use the Cordless Framing Nailer outdoors, in clear weather, when the nailer, fuel cartridge, and battery are between 20°F (-7°C) and 120°F (49°C).

HOT WEATHER OPERATION

The Cordless Framing Nailer requires cooling of the motor assembly to operate properly. The fan normally provides the necessary air flow to permit continuous operation. Whenever the Cordless Framing Nailer is idle for extended periods, keep the fuel and tool out of direct sunlight and in surroundings where temperatures will not exceed 120°F (49°C). After extended periods of continuous use, it may be necessary to cool the motor by setting tool aside for 10-15 minutes or until the tool operates normally. An overheated tool may not drive nails completely or may operate erratically.

COLD WEATHER OPERATION

Fuel at cold temperatures lose the required propellant force. Bring the tool, battery, and fuel cartridge above minimum operating temperature without direct exposure to flame, and check the battery.



The Cordless Framing Nailer should not be used in the rain or where excessive moisture is present. The use of the Paslode Cordless Technology under these conditions may result in damage to tool components and cause tool to malfunction.

Paslode Cordless Framing Nailer Operation

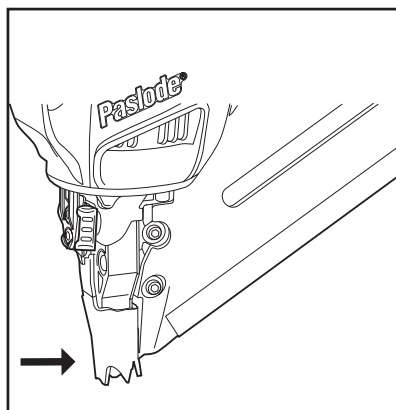

PRESS WORK CONTACT ELEMENT AGAINST THE WORK SURFACE

Fan motor starts, fuel is injected into combustion chamber and mixed with air by the fan.

SQUEEZE TRIGGER
Spark plug sparks and fuel/air mixture ignites.

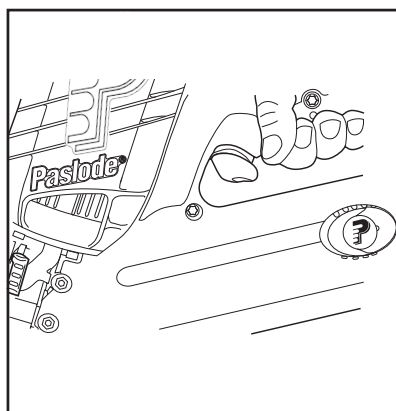

Combustion powers piston assembly driving fastener.

LIFT TOOL -
RELEASE TRIGGER

Combustion chamber opens. Fan exhausts hot gases and cools internal components.

Note: The fan will run for approximately 10 seconds after the last nail is driven



DANGER

The work contacting element and nose will become hot after prolonged or rapid use. If it becomes necessary to adjust the work contacting element, avoid touching with bare hands.

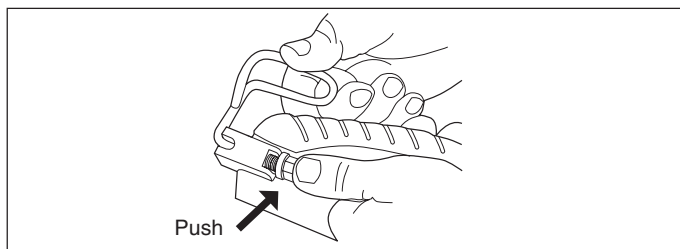

Adjustable Utility Hook

The adjustable utility hook can be used as a belt or rafter hook. To adjust the utility hook, push the black button in the direction of the arrow and rotate it to the desired position.

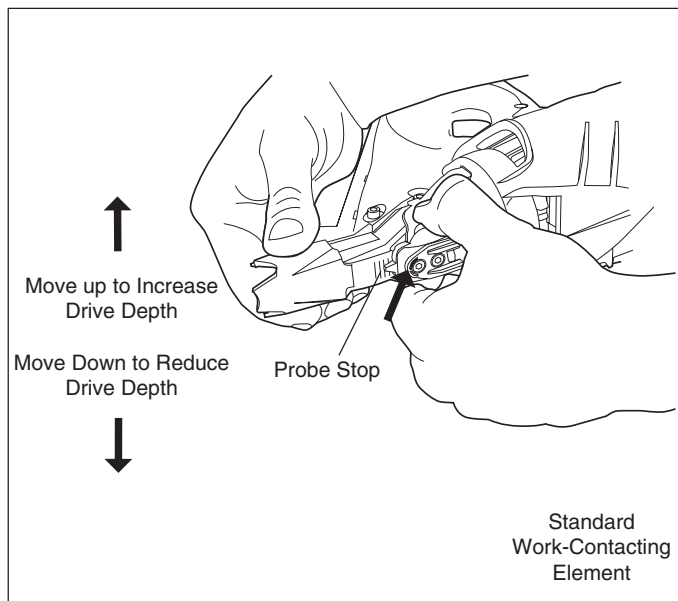

Depth of Drive Adjustment

Remove the battery before adjusting the depth of drive.

The depth of drive adjustment is made by adjusting the work contacting element. Squeezing the probe stop release buttons toward each other will allow the work contacting element to be moved up or down.

If the tool is over-driving (the nail head is driven below the surface of the wood), the work contacting element should be moved down slightly. If the nails stand up (the head is not flush with the work surface), the work contacting element should be moved up slightly. The indicator marks are set at 1/10" increments with a total range of 1/2".

Adjust the work contacting element to get the nail head depth to meet job requirements.

No-Mar Work-Contacting Element

For applications where the work-piece must be mark free, like in siding and recreational decks, order the No-Mar Work-Contacting Element, Part No. 901252



DANGER

Never attempt to operate the Cordless Framing Nailer unless both adjustment screws are installed. Intentional removal of an adjustment screw could result in improper tool operation, loss of nail control and injury to tool user or bystanders.

Fasteners and Applications

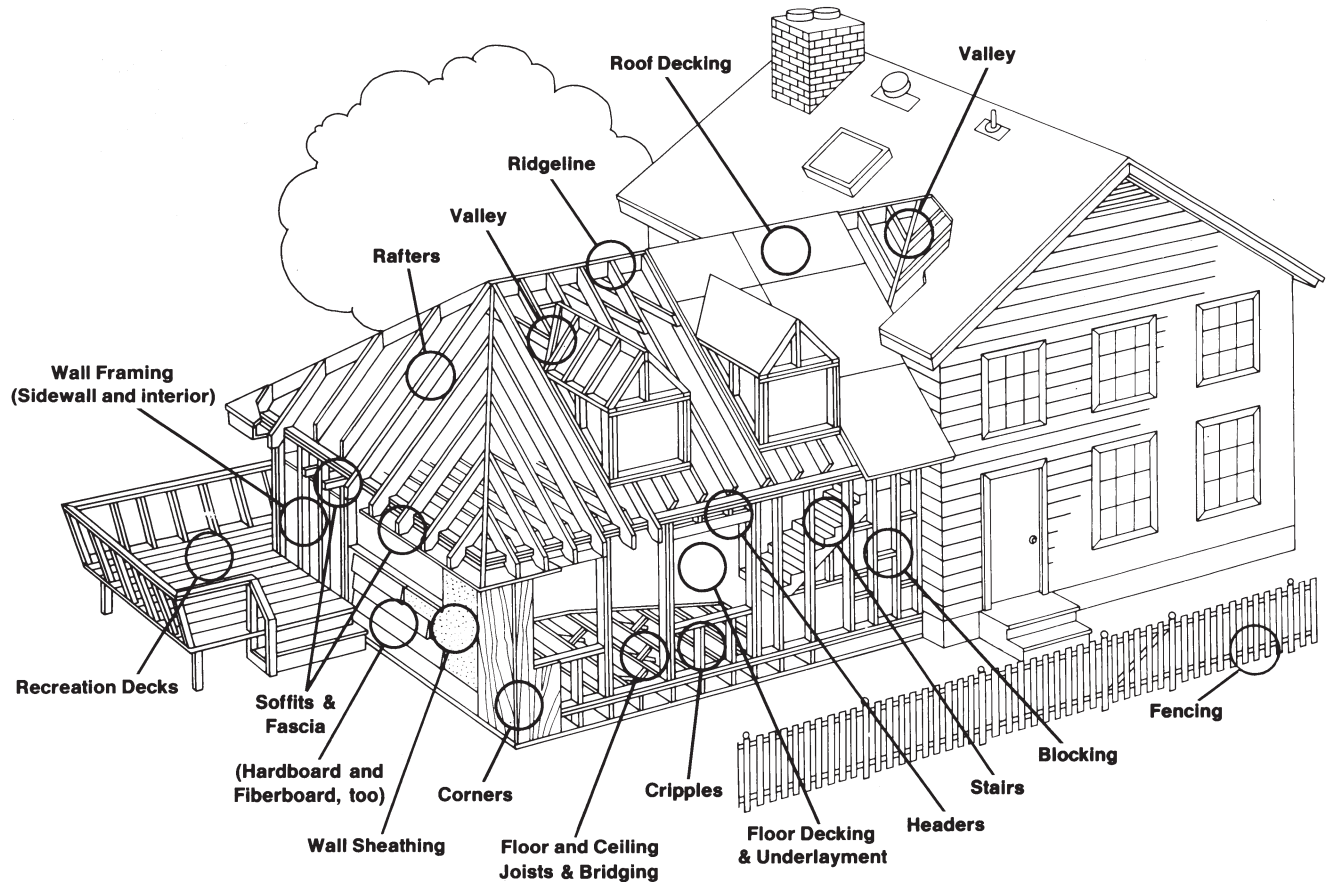

SIZE	TYPE	APPLICATION
2" x .113 (6D)	Common Ring Shank	Underlayment, wall sheathing, roof and floor decking, siding
2" x .113 (6D)	Common ring shank, GalvGuard™	Fencing, siding
2-3/8" x .113 (8D)	Cooler ring shank	Roof & floor decking, underlayment, sheathing
2-3/4" x .113 (8D)	Coated ring shank, GalvGuard™	Recreational decking, siding, fencing
3" x .120 (10D)	Coated nail	Remodeling
3" x .120 (10D)	Ring shank, GalvGuard™	Fencing, recreational decking, siding, tile roofs
3" x .131 (10D)	Coated nail	Framing
3-1/4" x .131 (12D)	Coated nail	Framing

Smooth Shank - For general construction, carpentry and framing: the most popular and versatile.

Ring Shank - The ring shank provides improved withdrawal resistance for applications where the resistance from smooth shank fasteners is not adequate: floor decking, crating, pallets.

Hardened Steel - For attaching wooden plates to green concrete foundations; 2X furring strips to cinder block.

GalvGuard™- These nails are hot dipped galvanized with a baked on polymer coating. They offer the highest corrosion resistance of any galvanized nail. These nails should be used where higher corrosion resistance is required to retard rust and rust staining. Recommended for use in natural wood siding, such as cedar, redwood, cypress and preservative treated lumber. (Not for use in all-weather wood foundations.)

The Paslode Cordless Framing Nailer is not recommended for use with 3" Ring Shank nails in pressure treated lumber.

Servicing

Restrict Field Service to the Following

- CHECKING THE ENERGY LEVEL OF THE BATTERY
- RECHARGING THE BATTERY
- CHECKING THE FUEL CARTRIDGE
- REPLACING THE FUEL CARTRIDGE
- CLEANING THE AIR FILTER
- CLEARING A JAM

Attempts to go beyond these procedures could result in serious personal injury or damage to the Cordless Framing Nailer and voiding the warranty.

There are certain problems you may encounter when you are using the Cordless Framing Nailer that you will be able to correct on the work site. The following field service procedures are the only service procedures you should attempt. Anything else that may appear wrong with the Cordless Framing Nailer should only be diagnosed and repaired by a fully trained service technician. If you have any reason to believe that your problem is beyond the service procedures in this manual, contact your Paslode representative immediately.



DANGER

Never attempt any maintenance of the Paslode Cordless Framing Nailer without first removing the fuel cartridge and battery. Maintenance should be started only after the tool is **completely** inoperative.

Battery Check

Periodically check the battery indicator light in the handle of the Cordless Framing Nailer. When encountering a problem, the first step should always be to make sure the battery has enough energy to operate the tool.

When the work contacting element is pressed on work piece, the fan motor will turn on and blinking green light will turn solid green. If the light blinks red or glows red, recharge battery.

Fuel Cartridge Check

If the nailer's fan operates and the light is green but the tool will not cycle consistently or at all, check the fuel cartridge. First remove the fuel cartridge from the tool and check the "Best Use Before" date stamped on the bottom. If it is beyond this date, the fuel cartridge may not consistently dispense the proper amount of fuel – even if the cartridge has never been used. To test if the cartridge still dispenses fuel:



DANGER

Wear safety glasses when performing this test. Never perform this test near an open flame or sparks, while smoking, or where the fuel may get into your eyes.

1. Hold the cartridge in the upright position with the flat bottom toward the ground – this orientation is important for a proper test.
2. Gently push the tip of the cartridge cap against a solid object five times.
3. A small amount of fuel should be released all five times.
4. If fuel is not released every time it indicates the cartridge is empty or expired* and must be replaced.

* Expired cartridges may dispense fuel when upside down or sideways but will not work more than a couple of times in the upright position because of the reduced internal pressure (see page 10 for more information).

Clearing a Jam

An occasional problem you may encounter is a jammed fastener. Because of the unique design of the Cordless Framing Nailer, clearing a jammed fastener is easy:

1. Remove the fuel cartridge and battery.
2. Lock follower back in magazine and remove fasteners.
3. Loosen the (2) magazine mounting screws with the 5/32 hex key.
4. Pull handle/magazine away from the nose of the tool and clear jam.
5. Realign handle magazine to nose, and tighten mounting screws.
6. Reload fasteners and release follower.

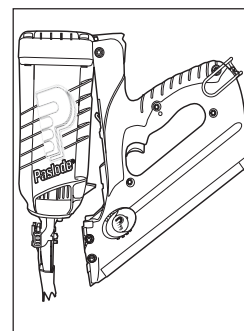
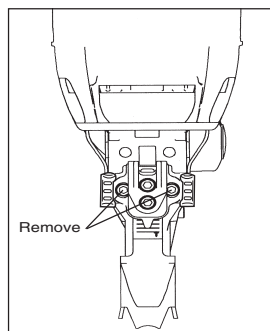

WARNING

Make certain magazine mounting screws are tight and magazine is tight to nose. Attempting to fire tool with a loose magazine will result in loss of nail control, damage to tool, or nail discharge toward operator.

Air Filter

Open the grille by pressing slightly above the adapter, and pivoting the cover open. The air filter simply lifts out.

Tap the filter GENTLY to remove any dust. Check and clean the air filter every two days. Soap and water restores the filter to a "like new" condition.

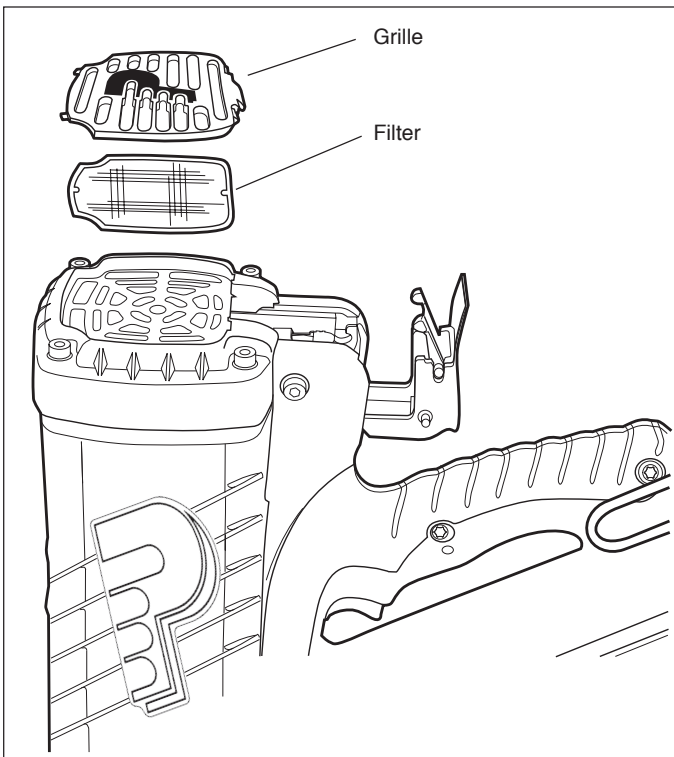

End-of-Workday Routine

At the end of each workday, conduct an end-of-workday routine. These simple steps are based on maintaining the safety and operational efficiency of the Paslode Cordless Framing Nailer.

Before you leave the work site:

1. Remove battery and store in tool case. Always use the Cordless Framing Nailer case for transporting and storing the tool.
2. Dispose of all empty fuel cartridges. Remember to dispose of these cartridges where they will not be found by children, crushed, punctured, or burned.

When you get home:

1. Place the battery in its charger if it needs charging as indicated by the red charge light on the handle.
2. Wipe your Cordless Framing Nailer with a clean, soft cloth.
3. Remove and clean the filter every two days.

Tool Cleaning and Oiling

Periodic cleaning and oiling are necessary to keep the Paslode Cordless Nailer operating properly. The tool should be cleaned and lubricated at least every 50,000 cycles. This number may vary depending upon the rate at which the tool is used and the operating conditions it is used in. The chart in the cleaning instructions will help you determine how often the tool should be cleaned.

Cordless Framing Nailer Paslode Cordless Tool Accessories

A variety of accessories are available for the Paslode Cordless Framing Nailer:

No-Mar Work Contacting Element - Part No. 901252

Battery - Part No. 902654

Clear Safety Glasses - Part No. 401382

Paslode Lubricating Oil - Part No. 401482

Battery Charger - Part No. 902667

Paslode Cordless Framing Nailer Case - Part No. 902609

Contact your Paslode® representative for additional information.

Tools

A 5/32 Hex Socket Wrench (Part No. 401331) is provided with each Paslode Cordless framer.

For technical support call 1-800-222-6990.

For factory direct Paslode replacement parts and service go to:

www.paslode.com/partsandservice.html

Troubleshooting

Preparing Tool for Operation - Battery/Charger Problems

SYMPTOM	POSSIBLE PROBLEMS	SERVICE
Battery does not appear to accept charge when the battery and charger are plugged into the wall mount adapter.	Inoperative indicator lights on charger, or defective charger.	Try battery in tool after a full charge cycle. If tool LED is green, charger is not working properly. Replace charger, or monitor charging time to ensure battery has adequate time for recharging. It is normal for battery to feel warm after properly charging.
Battery charger flashes red/green for more than 20 minutes.	Defective battery.	
	Battery damaged or cycle life exhausted.	Replace battery.
Charger gets hot, makes excessively loud noise, or smokes during charging cycle. Charger cord or wall plug gets hot.	Damaged charger.	Discontinue use immediately and unplug from power source. Replace charger and tag or dispose of charger to prevent accidental reuse or connection to power source.

Normal Stage of Operation

SYMPTOM	POSSIBLE PROBLEMS	SERVICE
Fan does not run - tool indicator light is blinking red or solid red.	Battery is not charged.	Charge battery.
	Battery terminals are oily, dirty, or corroded.	Clean battery terminals with cloth or pencil eraser.
Fan does not run, or runs slower than normal - tool indicator light is solid red.	Battery is discharged.	Charge battery.
Work-contacting element does not depress fully - tool does not operate.	Four (4) or less nails in tool.	Load strip of nails.
	Lockout bracket is stuck in lockout position.	Check lockout. If the lockout is stuck or not working properly, stop using the tool and return to an authorized Paslode dealer for service.
	Work-contacting element is bent, worn or at the deepest setting.	Remove and inspect lower probe. Clean, adjust or replace lower probe as required.
Tool will not cycle - fan runs, indicator light is solid green.	Follower is not behind fasteners.	Position follower behind fasteners.
	Fuel Cartridge empty or past the "Best Use Before" date stamped on the bottom of the fuel cartridge .	Replace fuel cartridge. See page 16 for details on how to check fuel cartridges.
	Spark plug is dirty.	Clean tool cylinder head and spark plug.
	No spark is generated.	Return tool to authorized Paslode® dealer for service.

If tool will not operate after following the above service directions, return the tool to an authorized Paslode® representative for service.

For technical support call 1-800-222-6990.

For factory direct Paslode replacement parts and service go to:

www.paslode.com/partsandservice.html

Normal Stage of Operation

SYMPTOM	POSSIBLE PROBLEMS	SERVICE
Tool operates properly, but fasteners do not drive fully.	Work-contacting element requires adjustment.	Adjust work contacting element.
	Dirty air filter.	Clean filter.
	There may be loss of seal in combustion chamber.	Press work contacting element against workpiece for 20 seconds. Pull trigger. If fastener does not drive, there is a leak that requires service.
Tool operates, but no fastener is driven.	Wrong fasteners being used.	Use only fasteners meeting Paslode® specifications. Check Fasteners and Applications section for fastener types and sizes recommended for use in Cordless tool.
	Tool requires cleaning.	Clean per instructions.
	Follower not properly engaged behind fastener strip.	Position follower behind fastener strip and engage strip.
	Jammed fastener.	Clear jam.
Tool operates erratically or appears to be losing power - tool indicator light is green.	Spark plug wire is loose.	Check spark plug wire.
	Filter element is dirty, causing tool to overheat.	Remove filter element and clean. Use soap and water to remove stubborn debris.
Tool operated and drove fasteners, but driver blade did not return to up position.	Built-up dirt and debris on driver blade or in nose bore.	Clean driver blade and nose bore with degreaser cleaner.
	Mid check is dirty or disabled.	Return tool to authorized Paslode® Cordless dealer for service.
Combustion chamber does not drop after tool cycles.	Work-contacting element is bent or is dirty.	Clean or replace work-contacting element.

CORDLESS

FREE 2 YEAR SERVICE PROMISE

NO QUESTIONS ASKED

*Work all day, every day—
if your nailer stops for
any reason, we'll fix it.
No questions. No hassles.
NO COST!*

Still not working? Here are more options:

- Your nailer may qualify for our Cordless 2 Year Service Promise. Visit paslode.com for more information or call us at 1-800-634-7373.
- Keep your cordless nailer in top form. Visit paslode.com and watch our Cleaning and Maintenance videos.



 **Paslode**[®]
An Illinois Tool Works Company
888 Forest Edge Drive
Vernon Hills, Illinois 60061

www.paslode.com

www.paslode.com

An Illinois Tool Works Company
888 Forest Edge Drive
Vernon Hills, Illinois 60061



Durante el funcionamiento normal

SERVICIO	POSIBLES PROBLEMAS	SÍNTOMA
Ajuste el elemento de contacto.	Es necesario ajustar el elemento de contacto.	La clavadora funciona correctamente, pero los clavos no penetran por completo.
Revise el cartucho de gas y cámbielo si es necesario.	El nivel de combustible cartucho de gas está bajo.	La clavadora funciona correctamente, pero los clavos a veces penetran demasiado y a veces no penetran lo suficiente.
Presione el elemento de contacto contra la pieza de trabajo durante un minuto. Oprima el gatillo. Si el clavo no sale, hay una fuga que debe ser reparada.	Puede haber fugas en la cámara de combustión.	La clavadora funciona correctamente, pero los clavos a veces penetran demasiado y a veces no penetran lo suficiente.
Ajuste el elemento de contacto. Vuelva a ajustar según sea necesario cuando cambie la densidad o el espesor del material que está siendo clavado.	El elemento de contacto no está bien ajustado al tipo de material que está siendo clavado.	La clavadora funciona pero no dispara los clavos.
Use sólo clavos que cumplan con las especificaciones de Paslode. Revise la sección de Sujetadores y aplicaciones para ver los tipos y tamaños recomendados en esta clavadora Impulse.	El transportador no está bien ajustado detrás de la tira de clavos. La clavadora tiene clavos atorados.	La clavadora funciona erráticamente o parece perder potencia - la luz indicadora de la clavadora está verde.
Saque los clavos atorados.	La clavadora tiene clavos atorados.	La clavadora funciona y clavó el clavo, pero la hoja del impulsor no volvió a la posición superior.
Revise el cartucho de gas.	El nivel de combustible cartucho de gas está bajo.	La cámara de combustión no baja después de que funciona la clavadora.
Revise el cable de la bujía.	El cable de la bujía está suelto.	El elemento de contacto está doblado o está sucio.
Quite el filtro y límpielo. Use agua y jabón para limpiar la suciedad difícil de quitar.	El filtro está sucio, y hace que se sobrecaliente la clavadora.	Limpiar la hoja del impulsor y el orificio de la punta con un limpiador desengrasante.
Envíe la clavadora a su proveedor Paslode para que reciba servicio.	La sección interior de la clavadora está sucia o deshabilitada.	Limpiar la hoja del impulsor y el orificio de la punta con un limpiador desengrasante.

? No funciona todavía? Aquí hay más opciones:

- Su clavadora puede calificar para nuestra promesa de mantenimiento por 2 años para productos inalámbricos. Visite paslode.com para obtener más información o llame al 1-800-634-7373
- Mantenga su clavadora inalámbrica en plena forma. Visite paslode.com y mire nuestros videos sobre limpieza y mantenimiento.



Work all day, every day—
if your nailer stops for
any reason, we'll fix it.
No questions. No hassles.
NO COST!

Preparación de la clavadora antes de usarla - Problemas con la batería o con el cargador

SÍNTOMA	POSIBLES PROBLEMAS	SERVICIO
La batería no parece aceptar la carga cuando la batería está conectada en el cargador y el cargador está conectado en el transformador de pared.	Las luces indicadoras en el cargador no funcionan, o el cargador está defectuoso.	Pruebe la batería en la herramienta después de un ciclo de carga. Si la luz indicadora de la clavadora está verde, el cargador no está funcionando debidamente. Cambie el cargador o regule el tiempo de carga para asegurarse de que la batería tenga el tiempo adecuado para recargarse. Es normal que la batería se sienta tibia después de haberla cargado correctamente.
El cargador se calienta, hace demasiado ruido o produce humo durante el ciclo de carga. El cable del cargador o el transformador de pared se calientan.	El cargador está dañado.	Deje de usar el cargador de inmediato y desconecte de la fuente de energía. Cambie el cargador y coloque una etiqueta en el cargador defectuoso para evitar que alguien lo conecte accidentalmente o lo vuelva a usar.
La batería está dañada o se ha terminado su ciclo de vida.	Obtenga una batería nueva.	

Durante el funcionamiento normal

SÍNTOMA	POSIBLES PROBLEMAS	SERVICIO
El ventilador no funciona - la luz indicadora de la clavadora está iluminada constantemente o parpadeando en rojo.	La batería no está cargada.	Cargue la batería.
El ventilador no funciona, o funciona más lentamente de lo normal - la luz indicadora de la clavadora está iluminada constantemente en rojo.	La batería está descargada.	Cargue la batería.
El elemento de contacto no se puede oprimir por completo - la clavadora no funciona.	El seguro está atorado en la posición de fijación.	Revise el seguro. Si el bloqueo se ha quedado atasgado o no funciona correctamente, deje de usar la herramienta y devuelva a un centro de distribución autorizado para servicio de reparación Paslode.
El elemento de contacto está doblado, o la acumulación de suciedad restringe su funcionamiento.	Quitte y revise el probador inferior. Limpie y lubrique el carril con aceite Paslode Impulse. Repare o cambie el probador inferior.	Quitte y revise el probador inferior. Limpie y lubrique el carril con aceite Paslode Impulse. Repare o cambie el probador inferior.
El cartucho de gas está vacío o pasada "Best Use Before" fecha estampada en la parte inferior de combustible.	El transportador no está detrás de los clavos.	Coloque el transportador detrás de los clavos.
La clavadora no clava, pero el ventilador sí funciona. La luz indicadora está iluminada constantemente en verde.	El cartucho de gas está vacío o pasada "Best Use Before" fecha estampada en la parte inferior de combustible. El cable que produce la chispa no está conectado a la bujía. La bujía está sucia.	Cambie el cartucho de gas. Quitte la cubierta y revise la bujía, coloque la bujía y vuelva a colocar la cubierta. Limpie la culata del cilindro de la clavadora.
No se producen chispas.	Envíe la clavadora a su distribuidor autorizado Paslode para que la repare.	Envíe la clavadora a su distribuidor autorizado Paslode para que la repare.

Si la clavadora no funciona después de seguir las instrucciones de servicio, devuelva a clavadora a su representante Paslode® para que reciba servicio. Para ayuda técnica en español llame 1-800-334-4811.

Para la fábrica de repuesto y recambio Paslode directos
SERVICIO Volver a:
www.paslode.com/partsandservice.html

Cuando llegue a casa:

1. Si la luz roja en el mango indica que la batería necesita ser recargada colóquela en el cargador.
2. Limpie la clavadora Paslode Cordless con un paño limpio y suave.
3. Saque y limpie el filtro cada dos días.
4. Revise el elemento de contacto para asegurarse de que funciona sin obstrucciones. Lubrique con aceite Paslode, pieza No. 401482.

Accesorios Paslode Cordless

Existe una gran variedad de accesorios disponibles para la clavadora Cordless :

- Elemento de contacto No Mar (que no deja marcas) - Pieza No. 901252
- Batería - Pieza No. 902654
- Lentes de seguridad claros - Pieza No. 401382
- Aceite Lubrificante Paslode Cordless - Pieza No. 401482
- Juego de cargador de baterías - Pieza No. 902667
- Estuche para la clavadora - Pieza No. 902609

Para obtener mayor información póngase en contacto con su representante de Paslode®.

Clavadoras Paslode Cordless

Cada clavadora viene acompañada de una llave hexagonal de 5/32 pig (pieza No. 401331).

PELIGRO 

Asegúrese de que los tornillos de montaje del cargador estén apretados y de que el cargador esté justo contra la punta. Si intenta disparar un clavo con el cargador suelto no tendrá control de los clavos, se puede dañar la clavadora o se pueden descargar los clavos contra usted.

Filtro de aire

Abra la cubierta oprimiendo ligeramente arriba del adaptador, y pivotando la cubierta para que se abra. El filtro de aire simplemente sale hacia fuera. Golpee LIGERAMENTE el filtro para sacar el polvo. Revise y limpie el filtro de aire cada dos días. Una solución de agua y jabón deja el filtro como "nuevo".

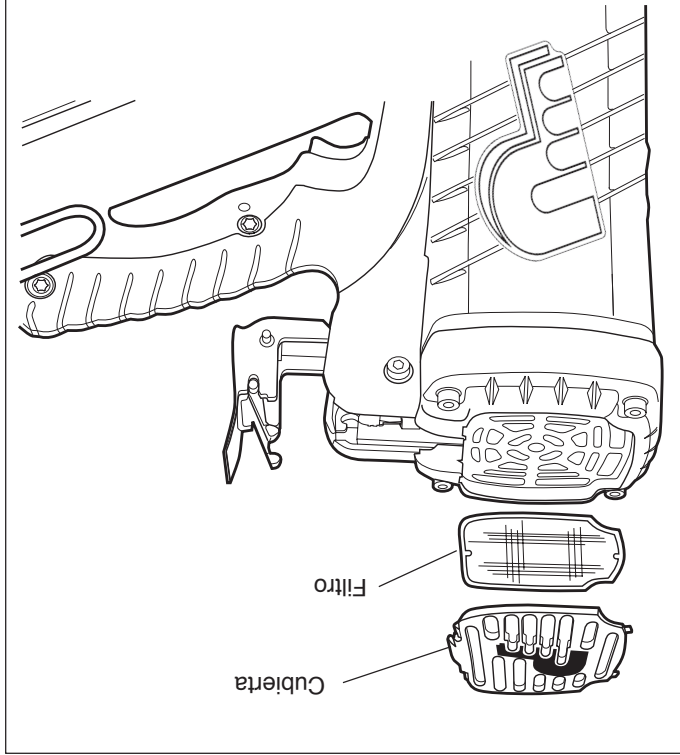

Rutina al final de un día de trabajo

Al final de cada día de trabajo lleve a cabo estos sencillos pasos para mantener la seguridad y la eficiencia de la clavadora .

Antes de salir de su lugar de trabajo:

1. Quite la batería y guárdela en el maletín de la clavadora. Siempre use el maletín de la clavadora para transportarla y almacenarla.
2. Deseche todos los cartuchos de gas vacíos. Recuerde que debe desecharlos donde no los puedan encontrar los niños y donde no puedan ser aplastados, perforados o quemados.

Por técnica Support Call 1-800-222-6990.

Para la fábrica de repuesto y recambio Paslode directos **SERVICIO Volver a:**

www.paslode.com/partsandservice.html

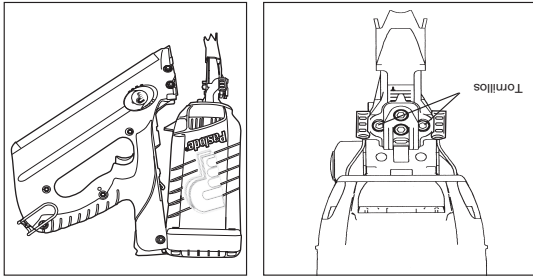

1. Saque el cartucho de gas y la batería.
2. Asegure el transportador totalmente hacia atrás en el cargador y quite los clavos.
3. Afloje por completo los dos (2) tornillos de montaje del cargador con una llave hexagonal de 5/32 pulg.
4. Tire hacia fuera del mango/cargador alejándolos de la punta de la clavadora y saque los clavos atorados.
5. Vuelva a alinear el mango/cargador a la punta, y apriete los tornillos de montaje.
6. Cargue la clavadora con los clavos y suelte el transportador.

Para desatorar la clavadora

Un problema típico que puede encontrar es una clavadora con clavos atorados. Debido al diseño único de la clavadora impulse, es muy sencillo sacar los clavos atorados:

1. Mantenga el cartucho en la posición vertical con la parte plana inferior hacia el suelo – esta orientación es importante para una prueba adecuada.
2. Suavemente la punta de la tapa de cartucho contra un objeto sólido cinco veces.
3. Una pequeña cantidad de combustible debería ser liberada todos los cinco veces.
4. Si el combustible no se libera cada vez indica el cartucho está vacío o caducado * y debe ser reemplazado.

* Cartuchos caducados podrán dispensar combustible cuando boca abajo o hacia los lados, pero no funcionarán más de un par de veces en la posición vertical debido a la reducción de la presión interna (ver página 10 para obtener más información).

PELIGRO

Nunca lleve a cabo esta prueba cerca de una llama o de chispas, mientras fuma, o donde el combustible le pueda entrar en los ojos.

Si ventilador de la naíler funciona y la luz es de color verde, pero la herramienta no se desplazará sistemática o enabsoluto, compruebe el cartucho de combustible. En primer lugar, quitar el cartucho de combustible de la herramienta y comprobar la fecha de "Best Use Before" estam-pada en la parte inferior. Si es más allá de esta fecha, el cartucho de combustible podrá no constantemente dispensar la cantidad adecuada de combustible – incluso si nunca se ha usado el cartucho. Para probar si el cartucho aún prescinde de combustible:

Revisión del cartucho de gas

Revise periódicamente la luz indicadora de la batería, es decir, la luz indicadora en el mango de la clavadora. Cuando tenga un problema, el primer paso debe ser siempre asegurarse de que la batería tenga suficiente energía para hacer funcionar la clavadora.

Cuando se presiona el elemento de contacto contra la pieza de trabajo, arranca el motor del ventilador y la luz verde parpadeante se ilumina en forma constante. Si la luz indicadora se enciende en rojo, en forma parpadeante o continua, recargue la batería.

Revisión de la batería

PELIGRO

Nunca intente hacer trabajos de mantenimiento en la clavadora Paslode Cordless sin antes quitar el cartucho de gas y la batería. El mantenimiento sólo debe hacerse después de que la clavadora esté completamente inoperable.

Existen ciertos problemas a los que se puede enfrentar al usar su clavadora que usted mismo puede corregir en el lugar de trabajo. Los siguientes procedimientos de servicio son los únicos que debe intentar realizar por sí mismo. Cualquier otro problema que tenga su clavadora impulse debe ser diagnosticado y reparado por un técnico de servicio entrenado. Si considera que su problema es más difícil de corregir que con los procedimientos de servicio de este manual, póngase en contacto inmediatamente con su representante de Paslode.

Si intenta efectuar reparaciones mayores a las que indican estos procedimientos, puede llegar a sufrir lesiones graves o causar daños a la clavadora Paslode Cordless y anular la garantía.

- REVISAR EL NIVEL DE ENERGÍA DE LA BATERÍA
- RECARGAR LA BATERÍA
- REVISAR EL CARTUCHO DE GAS
- CAMBIAR EL CARTUCHO DE GAS
- LIMPIAR EL FILTRO DE AIRE
- DESATORAR LA CLAVADORA

En el lugar de trabajo límtese a:

Sujetadores y aplicaciones

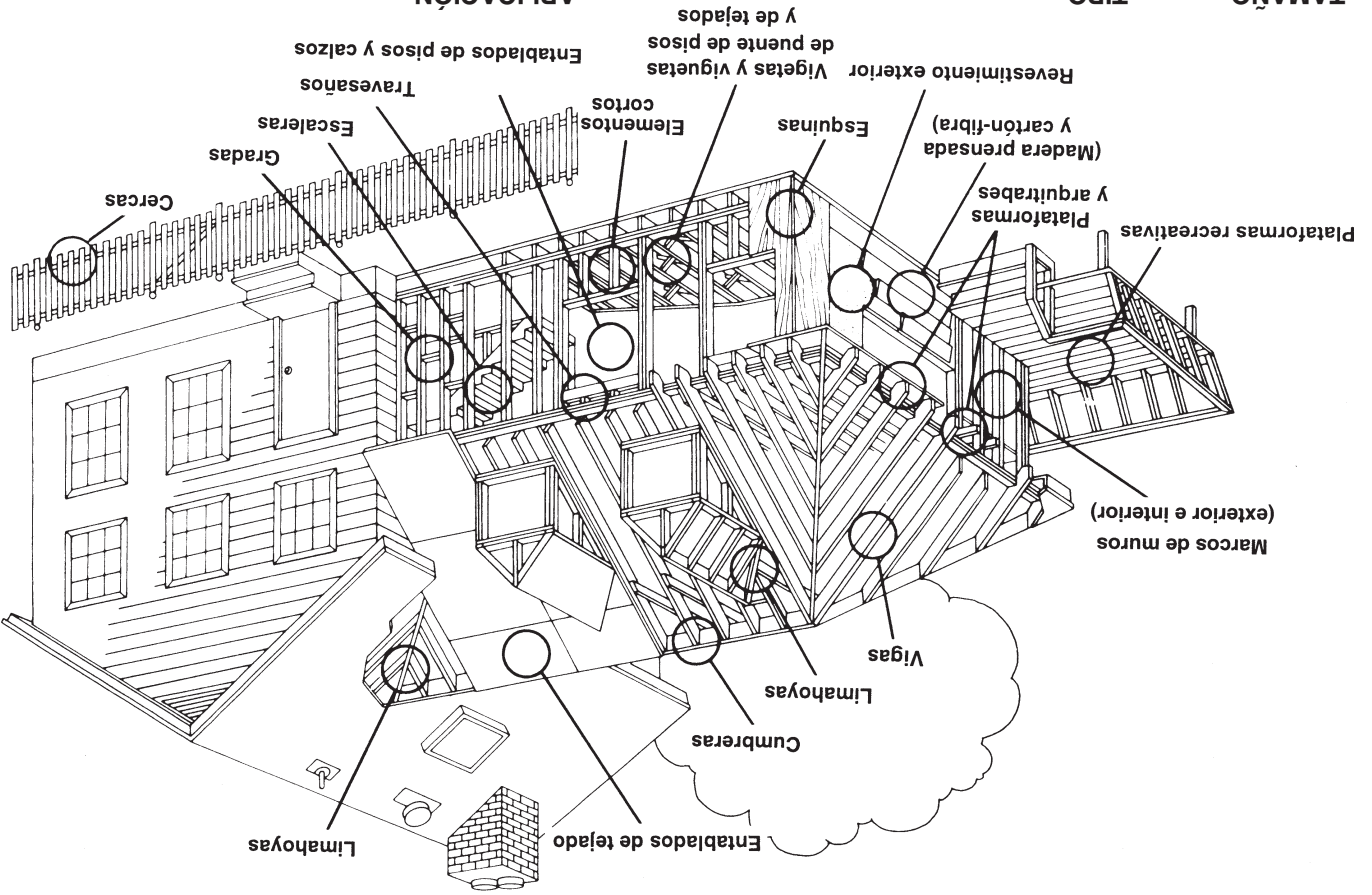

APLICACIÓN

Calzos, revestimientos exteriores, entablados de tejado y de piso, entablados de pared
 Cercas, entablados de pared
 Entablado de techados y pisos, calzos, revestimientos
 Plataformas recreativas, entablados de pared, cercas
 Remodelaciones
 Cercas, plataformas recreativas, entablado de paredes, tejares
 Armon
 Armon

TAMANO

TIPO

2" x .113 (50 mm x 2.87) (6D)
 Caña común anillado
 2" x .113 (50 mm x 2.87) (6D)
 Caña común anillado, GalvGaurd™
 2-3/8" x .113 (60 mm x 2.87) (6D)
 Caña común anillado
 Más pequeño que un fuste común anillado, GalvGaurd™
 2-3/4" x .113 (70 mm x .287) (6D)
 3" x .120 (75 mm x 3 mm) (10D)
 Clavo revestido
 3" x .120 (75 mm x 3 mm) (10D)
 Clavo anillado, GalvGaurd™
 3" x .131 (75 mm x 3.3 mm) (10D)
 Clavo revestido
 3"-1/4" x .131 (83 mm x 3.3 mm) (12D)
 Clavo revestido

La clavadora Paslode Cordless dispara clavos Paslode de cabeza biselada, que han sido organizados en tiras. Si utiliza clavos que no cumplen con las especificaciones de Paslode, se puede dañar la clavadora y se anula la garantía. Paslode cuantan con una gran variedad de tamaños y estilos para muchas aplicaciones.

Caña lisa - Para construcción en general, carpintería y para preparar armazones, es el más popular y versátil.

Caña anillado - El fuste anillado ofrece una mayor resistencia a salirse de su lugar para aplicaciones en que la resistencia de los fustes lisos no es adecuada: plataformas recreativas, enrejados y tarimas.

GalvGaurd™ - Estos clavos deben usarse donde se requiera una mayor resistencia a la corrosión para evitar manchas de corrosión. Se recomiendan para usarse en entablados de paredes de maderas naturales tales como el cedro, la madera de secoya, el ciprés y la madera tratada con conservadores.

Acero endurecido - Para unir placas de madera a cimientos de concreto verde; enrasado por listones 2X a bloques de concreto de cenizas.

(No deben usarse en cimientos de madera para todo clima). Estos clavos ofrecen la mayor resistencia a la corrosión de todos los clavos galvanizados.

PRESIONE EL ELEMENTO DE CONTACTO CON-TRA LA SUPERFICIE DE TRABAJO.

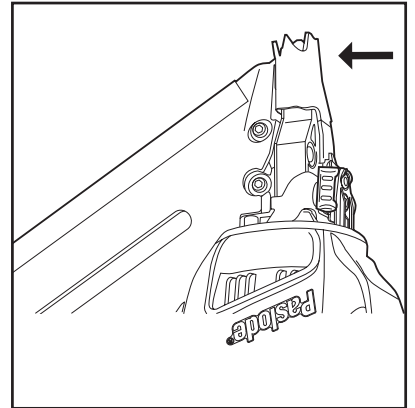

El ventilador del motor arranca, el combustible se inyecta en la cámara de combustión y el ventilador lo mezcla con aire.

APRIETE EL GATILLO. La bujía produce una chispa y se enciende la mezcla de combustible y aire. La combustión mueve el pistón que impulsa el clavo.

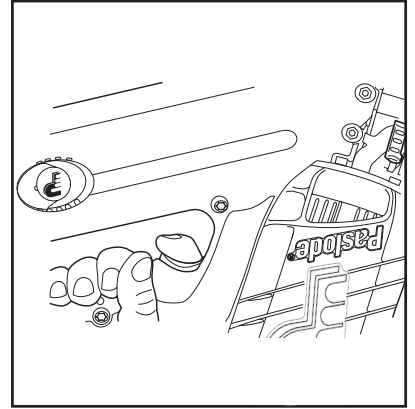

La cámara de combustión se abre. El ventilador deja salir los gases calientes y enfría los componentes internos.

NOTA: El ventilador funcionara por aproximamente 10 segundos despues de disparar el ultimo clavo.



El elemento de contacto y la punta se calientan después de un uso prolongado o rápido. Es necesario ajustar el elemento de contacto, evitando tocarlo con las manos.

Gancho ajustable de Utilidad

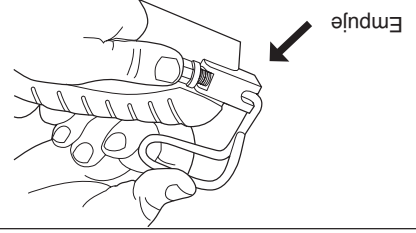

El gancho ajustable de la utilidad se puede utilizar como un gancho de cinturón o viga. Para ajustar el gancho de utilidad, empuje el botón negro en la dirección de la flecha y lo gira a la posición deseada.

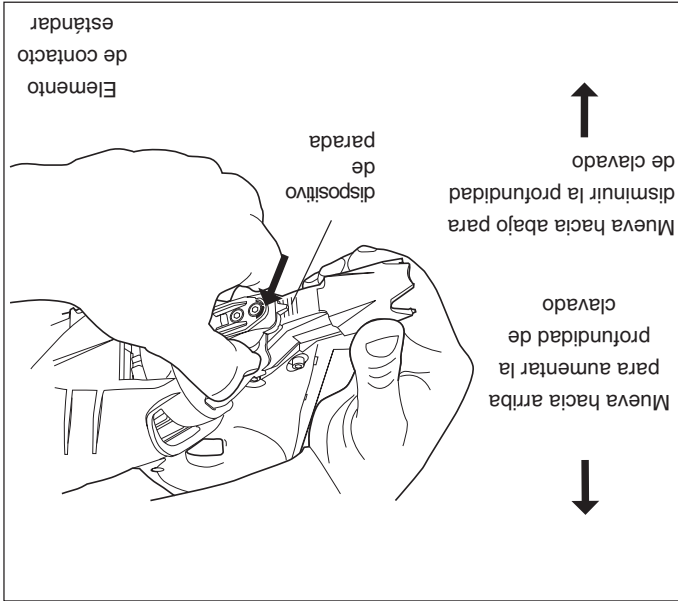

Ajuste de la profundidad con que se clava

Saque el cartucho de gas antes de ajustar la profundidad de clavado.

El ajuste de la profundidad de clavado se realiza ajustando el elemento de contacto. Apretando los botones de lanzamiento, uno hacia el otro permitira el contacto con el elemento que desea mover arriba o abajo.

Si la clavadora está disparando los clavos con demasiada fuerza (la cabeza del clavo está siendo impulsada por debajo de la superficie de la madera), mueva el elemento de contacto ligeramente hacia abajo. Si los clavos quedan sobresaliendo (la cabeza no queda al ras con la superficie de trabajo), mueva ligeramente hacia arriba el elemento de contacto. Las marcas indicadoras están graduadas en incrementos de 1/10" (2.5mm) con un rango total de 1/2" (13mm).

Ajuste el elemento de contacto para impulsar los clavos de acuerdo a las necesidades del trabajo.

Elemento de contacto No-Mar (que no deja marcas)

Para las aplicaciones en las que la pieza trabajada no debe tener marcas, como al entablar paredes y plataformas recreativas, pida el elemento de contacto No-Mar, pieza No. 901252.



Nunca intente usar una clavadora a menos de que ambos tornillos de ajuste estén instalados. Si se elimina intencionalmente alguno de estos tornillos de ajuste, es posible que la clavadora funcione en forma incorrecta, que se pierda el control de los clavos y que el usuario u otras personas sufran lesiones.

Clavos

La clavadora Paslode Cordless dispara clavos Paslode con cabeza recortada, que han sido organizados en tiras. El uso de clavos que no cumplen con las normas de Paslode podría causar daños a la clavadora y anular la garantía. Los tamaños y tipos de clavos Paslode se ilustran en la sección de Sujetadores y aplicaciones.

Para cargar los clavos

Paso 1: Para cargarlos, tire hacia atrás del transportador hasta la posición fija posterior (el botón salta).
Paso 2: Coloque una tira de clavos y suelte el transportador oprimiendo el botón.

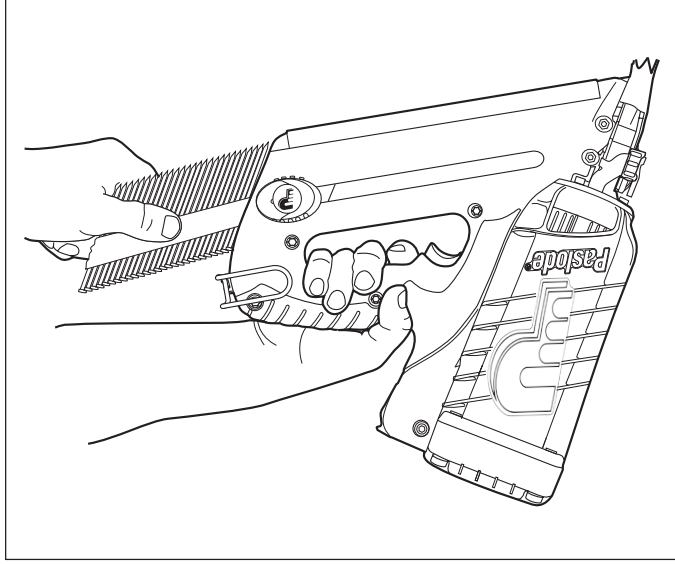

Hay un indicador de carga en el transportador y en la clavadora. Es posible cargar una tira completa en esta área, como se muestra arriba.

La clavadora al aire libre

Use la clavadora Paslode Cordless al aire libre, en buen tiempo, cuando la clavadora, el cartucho de gas y la batería estén entre -7° C (20° F) y 49° C (120° F).

FUNCIONAMIENTO CUANDO HACE CALOR

La clavadora necesita que el conjunto del motor se entre para que funcione correctamente. El ventilador generalmente produce el flujo de aire necesario para permitir que funcione continuamente. Siempre que la clavadora esté sin usarse durante periodos prolongados, deje el combustible y la clavadora en la sombra y en lugares donde las temperaturas no excedan los 49° C (120° F). Después de periodos prolongados de uso continuo, puede ser necesario dejar entrar el motor dejando de usar la clavadora durante unos 10 ó 15 minutos o hasta que la clavadora funcione normalmente. Si la clavadora se sobrecalienta, es posible que los clavos no penetren completamente o que la clavadora funcione erráticamente.

FUNCIONAMIENTO CUANDO HACE FRÍO

Cuando hace frío, los cartuchos de gas pierden la fuerza necesaria de propulsión. Deje que la clavadora, la batería y el cartucho de gas lleguen a la temperatura mínima de operación sin exponerlos directamente a las llamas, y revise la batería.



La clavadora no debe ser usada en la lluvia o donde haya demasiada humedad. Si se usa la clavadora Paslode Cordless bajo estas condiciones se pueden dañar sus componentes y la clavadora se puede averiar.

Característica de bloqueo

El propósito de esta característica es evitar el ciclo automático en blanco que pueda desgastar el combustible y dañar los componentes de la herramienta. Se dejarán cinco (5) clavos en el cargador, cuando el seguidor alcance al área de bloqueo. La fecha le indica que ya puede recargar. Esta no indica que la herramienta esta vacía. Debido al sistema de seguridad de cierre en la clavadora Cordless, esta no operará cuando hayan menos de seis (6) clavos en el cargador.

Colocación del cartucho de gas

A. Es muy sencillo colocar el conjunto de válvula dosificadora y cartucho de gas dentro de la clavadora. Para empezar, y empuje hacia arriba la parte inferior de la cubierta del accionador y ábralo hacia fuera. La cubierta se abre para dejar espacio.

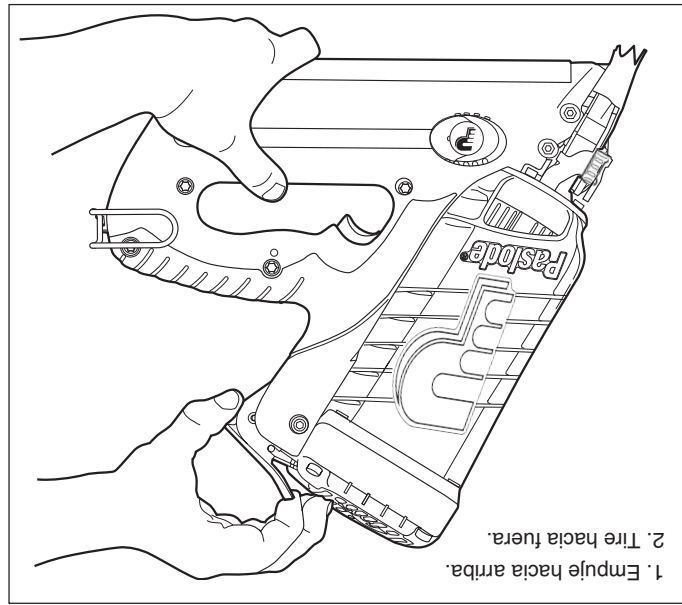

B. Luego, con la aguja de la válvula dosificadora apuntando hacia la parte delantera de la clavadora, introduzca el conjunto de válvula dosificadora y cartucho de gas.

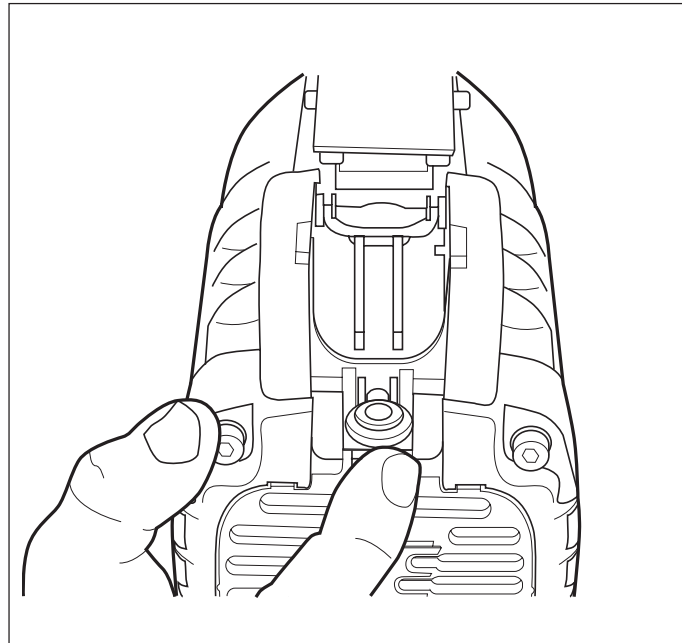

C. Suelte el adaptador de forma que quede centralizado sobre el cartucho de gas.

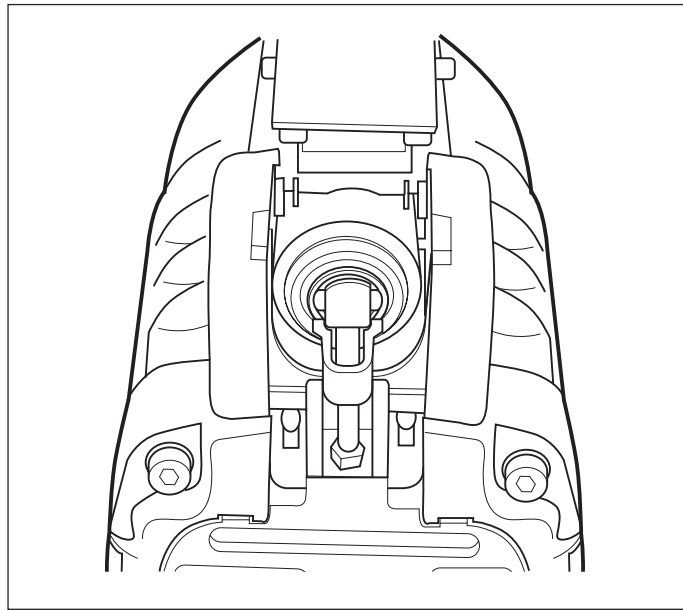

D. Cierre la cubierta del accionador para terminar la instalación del conjunto de válvula dosificadora y cartucho de gas en la clavadora Cordless. Hágalo levantándola hacia arriba, sobre el conjunto de válvula dosificadora y cartucho de gas y empujando hacia abajo hasta que la cubierta del accionador quede fija en su lugar.



NOTA: Cartuchos de Paslode inalámbricos están marcadas con fecha de mejor uso en la parte inferior de la lata del combustible y en el envase de cartón sujetador. Para obtener máximo rendimiento use el combustible antes de la fecha de vencimiento .

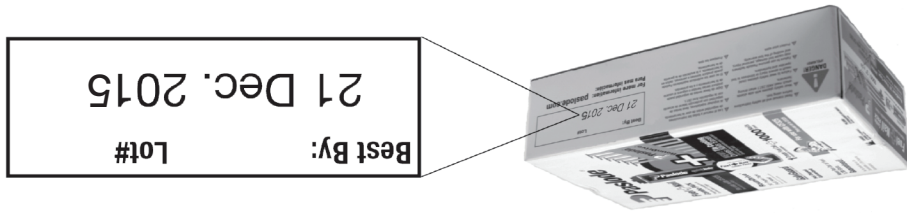

PELIGRO

Cartuchos de Paslode inalámbricos son de combustible inflamable. No retire la tapa del cartucho de combustible o instale otro tipo de cartuchos combustible!

Guía para el desecho de celdas de combustible para inalámbricos:

Paslode, el líder en la industria de la tecnología de herramientas inalámbricas, suministra esta información para asistir a los usuarios en el desecho de las celdas de combustible para inalámbricos. Las opciones aceptables de desecho varían dependiendo del tipo de usuario de celdas de combustible. Todos los usuarios deben considerar las regulaciones locales, estatales y federales de desechos sólidos para asegurar que las celdas de combustible sean desechadas apropiadamente. Los usuarios deben contactar a su autoridad local de desechos sólidos para una mayor orientación.

Las celdas de combustible desechadas (usadas o sin usar) pueden ser consideradas como residuos peligrosos bajo el acta de recuperación y conservación de recursos (RCRA, por sus siglas en inglés), dependiendo de los diferentes factores descritos en los siguientes párrafos. En el momento del desecho, las celdas de combustible usadas o no usadas pueden ser clasificadas como desechos inflamables peligrosos (código de desechos - D001) bajo las regulaciones EPA de los Estados Unidos.

Los desechos peligrosos generados por los propietarios de vivienda y por los constructores que llevan a cabo el mantenimiento de rutina para los propietarios en sus viviendas, no son regulados por la RCRA. En general, los "desechos de viviendas" generados por los propietarios y sus contratistas están excluidos expresamente de la definición de desechos peligrosos. Por ejemplo, la EPA de los Estados Unidos ha excluido como "desechos de vivienda" las latas de los aerosoles que contienen productos y propulsores residuales. Por lo tanto, bajo las regulaciones federales de desechos peligrosos, los propietarios de vivienda y los contratistas pueden desear las celdas de combustible como desechos generales en un basurero municipal apropiadamente permitido. Estos usuarios deben contactar a su autoridad de desechos sólidos para determinar si alguna regulación estatal o local prohíbe o restringe dicha disposición.

Paslode no asume ninguna responsabilidad por el desecho apropiado de las celdas de combustible. El desecho apropiado es responsabilidad de los vendedores y usuarios. Todos los vendedores y usuarios deben contactar a su autoridad local de desechos sólidos para determinar si alguna regulación local, estatal o federal prohíbe o restringe el desecho. Los usuarios pueden obtener más información acerca de las regulaciones de la EPA de los Estados Unidos sobre desechos peligrosos en la siguiente dirección de Internet:

www.epa.gov/epaoswer/osw/hazwaste.htm

Alternativamente, los usuarios pueden contactar al Centro de Servicio RCRA de la EPA, Supertund y EPCRA de los Estados Unidos al 1-800-424-9346 para obtener más información.

Cartucho de gas quicklode™

!PELIGRO!

PELIGRO DE EXPLOSIÓN Y DE INCENDIO

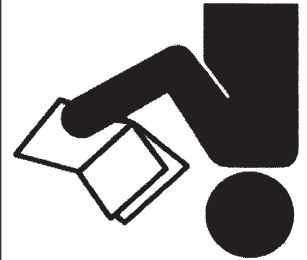

Lea TODAS las instrucciones de seguridad antes de cargar o de usar el cartucho de gas. Si no se siguen TODAS las instrucciones pueden producirse explosiones o incendios. Esto puede causar lesiones personales graves o daños a la propiedad.



Mantenga el cartucho de gas alejado del calor, las chispas y las llamas.

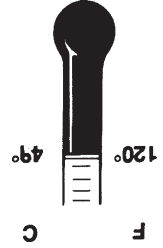

Si se expone a temperaturas más altas de 49° C (120° F) el cartucho de gas puede explotar, liberando gas inflamable.

!ADVERTENCIA!

La luz del sol puede elevar la temperatura interior de un vehículo cerrado por encima de los 60° C (140° F). Nunca perforo ni trate de abrir el cartucho de gas, ya que no es rellenable. Nunca incinere ni recicle el cartucho de gas. Nunca fume mientras instala o usa la válvula dosificadora. Nunca inhale el rocío del atomizador. Mantenga el cartucho de gas alejado de los niños. Almacene las cartuchos de gas sólo en áreas bien ventiladas.

Hay un segundo contenedor dentro del cartucho de combustible. Este contenedor interior conserva el combustible. El espacio entre el contenedor interior y el exterior cilindro está lleno de un gas, llamado el propulsor, que está bajo presión.

Para expulsar el combustible, propulsor de la presión aprita el contenedor de combustible interno, en la medida en que usted aprite un tubo de pasta de dientes. Esta acción aprite asegura que todo el combustible se utiliza, y que la Nailier inalámbrico puede operar en cualquier posición.

Sin embargo, con el tiempo, la presión de combustible disminuye hasta que ya no es capaz de exprimir el contenedor de combustible interno. Por eso un nailier mediante un cartucho de combustible más allá de la "Best Use Before" fecha no funcionan sistemática o en absoluto. Si se expone el cartucho de combustible vacío o caducado a temperaturas extremas, el gas propulsor ampliará y podría causar el contenedor a la rátaga, liberando gases inflamables.

El cartucho de gas contiene un poco de aceite para mantener la herramienta lubricada durante el uso. No es necesario lubricar la herramienta durante funcionamiento normal. Use solo aceite Paslode Cordless para limpiar la herramienta. El uso de aceite no formulados para la herramienta Paslode Cordless puede causar pérdida de potencia y podría dañar las partes internas del motor de la herramienta.

!PELIGRO!

1. No intente extraer o reutilizar la tapa del cartucho de combustible.
2. No intente instalar el cartucho de la tapa de combustible en otros cartuchos de combustible. Esto puede resultar en daños a la herramienta y del perjuicio para el usuario y por standers!

NOTA

1. Nunca intente recargar el cartucho! Reemplaze con cartucho nuevo de combustible, y disponer de cartucho gastado correctamente.
2. Al sustituir el cartucho de combustible limpie o remplace el filtro de aire para óptima operación de la herramienta.

NOTA: La restricción de altura

La clavadora para acabados está accionada por un motor lineal de combustión interna y puede ser afectada por el altitud. La clavadora puede perder fuerza en elevaciones de 6000 pies o más. Para un rendimiento óptimo de 6000 pies o menos.

Para colocar la batería

Indicador de luz de batería

La ilustración es un acercamiento del mango de la clavadora Impulse. En un lado del mango hay una pequeña lente de plástico que es la luz indicadora de la batería.

Al colocar una batería completamente cargada dentro de la clavadora, se enciende y se apaga una luz indicadora verde. Si la luz indicadora parpadea en rojo, es necesario recargar la batería.

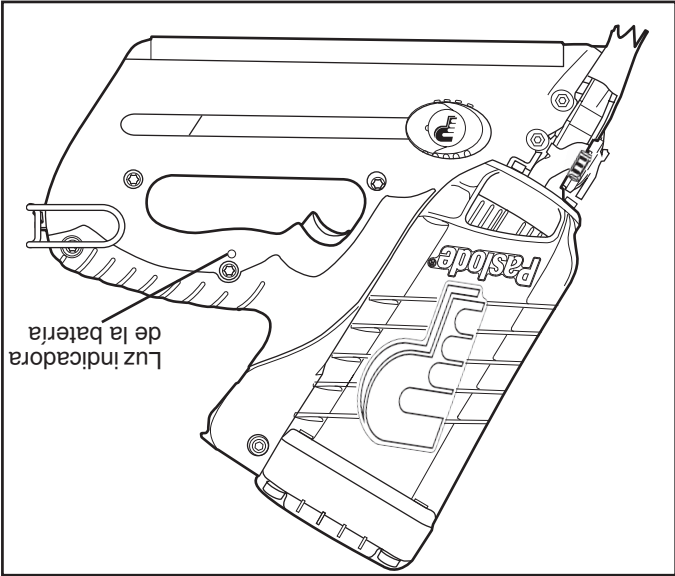

Instalación de batería

1. Introduzca la batería, con los contactos por delante, en la clavadora Paslode Cordless.

2. Empuje la batería totalmente hacia delante hasta que quede fija en su lugar.

3. Para sacar la batería, oprima hacia abajo la lengüeta de fijación y deslice la batería hacia fuera.

NOTA: Si la batería se queda dentro de la clavadora durante un período prolongado, se descarga por completo y es necesario recargarla.

En espera de la batería

La batería puede colocarse en posición de espera, si no se va a usar por un período de tiempo. Para colocar la batería en la posición de espera, empuje hacia abajo en la ficha Bloqueo y deslice la batería atrás para que la ficha Bloqueo se enganche en el la posición de espera.

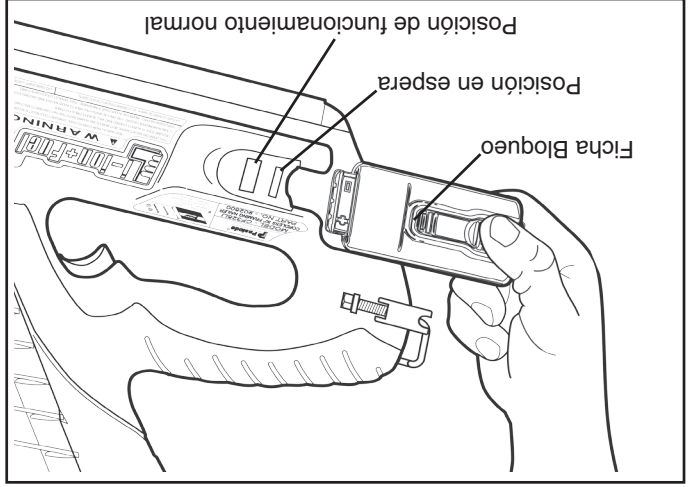

Batería y cargador de batería

La clavadora viene con una batería de litio (Li-Ion) recargable y con su propio sistema de carga. Esta combinación de batería y sistema de carga es el único sistema que funciona con la clavadora Paslode. El primer paso al preparar una nueva herramienta para usarla es cargar por completo la batería. La batería se envía con una carga parcial y debe ser cargada completamente antes de usarla por primera vez. La batería se tarda en recargar de 5 minutos a 1 hora (tiempo de carga depende en la carga de la batería al momento).

Notas importantes de carga

	<p>PELIGRO QUÍMICO Y DE EXPLOSIÓN</p> <p>Lea TODAS las instrucciones antes de cargar o usar la batería. Si no se siguen TODAS las instrucciones pueden producirse incendios, quemaduras serias o liberación de materiales tóxicos.</p>
<p>¡ADVERTENCIA!</p>	

Desechar la batería:

Las baterías contienen litio y deben reciclarse o disponerlo adecuadamente. Favor de ponerse en contacto con su centro de reciclado local para conseguir mayor información sobre la devolución de baterías de litio, o llame al 1-800-8 Battery (1-800-822-8837).

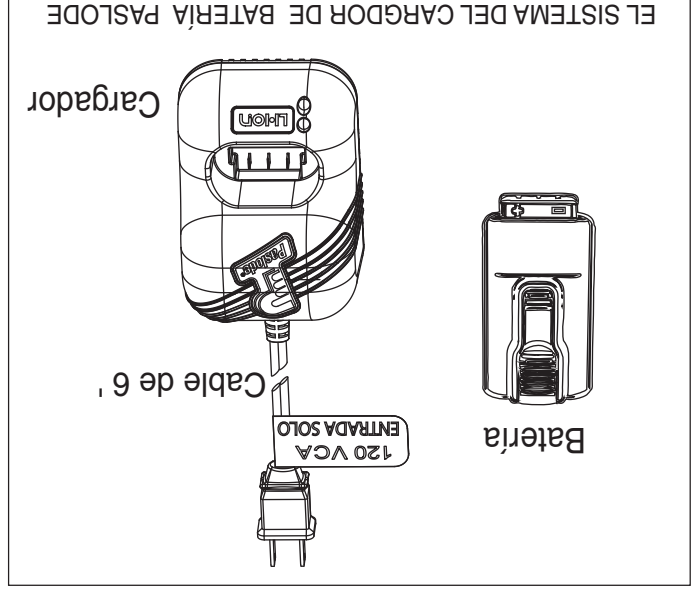

EL SISTEMA DEL CARGADOR DE BATERÍA PASLODE

INSTRUCCIONES PARA CARGAR LA BATERÍA:

1. Retire el cargador de la caja de herramientas y conéctarlo a un tomacorriente de 120V CA. Establecer la base del cargador sobre una superficie estable. Una luz verde se enciende para indicar el aparato está encendido y el circuito del cargador está listo.
2. Saque la batería de la clavadora o del estuche e introduzca las terminales en el cargador. La luz roja se enciende indicando que la batería está cargando y se apaga la luz verde.

NOTA

Si la batería se ha descargado por completo, las luces roja y verde pueden destellarse intermitentemente hasta 20 minutos. Esta característica de seguridad recarga lentamente la batería hasta que este lista de recibir la corriente de cargado completa. Si las luces roja y verde siguen destellándose después de 20 minutos, reemplace la batería.

3. Después de cargarse, la luz roja se apagará y la luz verde encenderá, así indicando que la batería está cargada completamente. El cargador mantendrá la batería cargada por completo hasta que se quite el mismo.

4. Desenchufe el cargador del tomacorriente de 120V CA.

TIEMPOS DE CARGA

Primera carga
Batería completamente descargada
5 minutos hasta 1 hora

DURANTE LA CARGA:

1. No cargue la batería al aire libre o a temperaturas inferiores a los 5° C. (40° F)
2. No permita que objetos metálicos toquen las terminales de la batería.
3. No pefore ni trate de abrir la caja de la batería o las celdas.
4. No almacene la batería donde esté sujeta a temperaturas superiores a los 49° C (120° F).
5. No incline la batería.
6. No use un cargador de baterías defectuoso, ni uno que se sobrecaliente o que produzca humo al conectarlo.
7. No ponga la batería o el cargador en agua.

Accesorios:

Juego de cargador de baterías - Part No. 902667

Instrucciones de seguridad

12. NUNCA CLAVE SUJETADORES EN ÁREAS QUE TENGAN PELIGROS OCULTOS.

Siempre revise el área detrás de la superficie de trabajo para ver si hay cableado eléctrico, tuberías de gas o de agua, drenajes u otros peligros potenciales.

13. SIEMPRE PÁRESE FIRMEMENTE EN ESCALERAS, PLATAFORMAS U OTROS LUGARES.



Nunca trate de usar la clavadora en lugares que deba alcanzar con esfuerzo, ya que el retroceso puede hacer que pierda el equilibrio. Siempre esté pendiente de las orillas y los declives al clavar sobre tejados y otros lugares altos. Siempre colíquese de manera que estos peligros le queden de frente.

ADVERTENCIA

14. SÓLO PERMITA QUE EL PERSONAL CALIFICADO USE LA CLAVADORA PASLODE CORDLESS.



Sólo debe permitirse usar esta clavadora a personas que hayan leído las instrucciones de seguridad y de mantenimiento y que comprenda su funcionamiento.

ADVERTENCIA

15. ALMACENE CORRECTAMENTE EL CARTUCHO DE GAS.



Siempre almacene el combustible donde no vaya a estar expuesto a llamas, chispas o a temperaturas superiores a 49° C (120° F).

ADVERTENCIA

16. SIEMPRE GUARDE LA CLAVADORA SIN EL CARTUCHO DE GAS.

Almacene el cartucho de gas en el maletrín de la clavadora.

17. MANTENGA LIMPIA LA CLAVADORA.

Es menos probable que una herramienta limpia se atore o funcione incorrectamente.

18. MANTENGA LAS MANOS ALEJADAS DE LA SUPERFICIE DE TRABAJO.



Es posible que algún sujetador se dispare en ángulo inesperadamente y cause lesiones.

ADVERTENCIA

INSTRUCCIONES DE SEGURIDAD DEL SISTEMA DE CARGA! INSTRUCCIONES DE SEGURIDAD IMPORTANTES!

GUARDE ESTAS INSTRUCCIONES!

PELIGRO

PARA REDUCIR EL RIESGO DE INCENDIO O DESCARGA ELÉCTRICA, CUIDADOSAMENTE SIGA ESTAS INSTRUCCIONES!

Para conexión a una fuente fuera de América del Norte, utilice un adaptador de conector de datos adjuntos de la configuración adecuada para la toma de corriente, si es necesario.

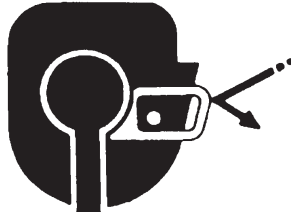
<p>ADVERTENCIA</p> 	 <p>Use siempre equipo de seguridad para los OJOS y los OÍDOS cuando trabaje con la clavadora Paslode Cordless o cerca de ésta.</p>
---	--

1. Los protectores de ojos deben cumplir con las normas ANSI Z87.1 y deben tener protectores laterales para mayor seguridad.

2. NUNCA ASUMA QUE LA HERRAMIENTA ESTÁ VACÍA.

Nunca apunte con la herramienta hacia usted o hacia otra persona.

3. NUNCA "JUEGUE" CON LA CLAVADORA.

La clavadora Paslode Cordless no es un juguete; es una herramienta delicada. Si la usa sin cuidado o incorrectamente puede sufrir un accidente grave.

4. NUNCA SOSTENGA LA HERRAMIENTA CON EL DEDO SOBRE EL GATILLO U OPRIMIENDO EL MISMO.



De esta forma se puede disparar accidentalmente un clavo.

5. NUNCA USE UNA HERRAMIENTA QUE NO FUNCIONE BIEN.

Consulte la sección de servicio o de detección y corrección de fallas en este manual para corregir el problema. Si no puede resolver el problema, deje de usar la herramienta y notifique la situación a su supervisor o al representante de Paslode.

6. NO CARGUE SUJETADORES CUANDO EL GATILLO Y/O EL ELEMENTO DE CONTACTO ESTÉN OPRIMIDOS.

Se puede descargar accidentalmente un sujetador.

<p>ADVERTENCIA</p> 	
---	---

La clavadora se debe usar solamente cuando esté en contacto con la superficie de trabajo. Cuando clave sobre materiales angostos como madera contrachapada, asegúrese de colocar la clavadora de tal forma que los clavos penetren en la pieza inferior.

7. NUNCA QÜITE O DESHABILITE EL ELEMENTO DE CONTACTO.

Este dispositivo ayuda a reducir la posibilidad de que se dispare accidentalmente un sujetador, al evitar que la herramienta funcione hasta que haga contacto completamente con la superficie de trabajo. NUNCA use la herramienta si el elemento de contacto no funciona correctamente.

8. NUNCA APUNTE LA CLAVADORA HACIA USTED O HACIA OTRAS PERSONAS CUANDO LA DESATORE O CUANDO SAQUE LOS CLAVOS.

Tire del transportador ligeramente hacia atrás y oprima la palanca de liberación. Incline la punta de la clavadora ligeramente hacia arriba y los clavos deben salir por la parte de atrás del cargador. Si los sujetadores están atorados, consulte la sección de servicio apropiada de este manual.



9. NUNCA USE LA CLAVADORA PASLODE CORDLESS SI TIENE PIEZAS FLOJAS, DAÑADAS O FALTANTES.

10. NO CLAVE LOS SUJETADORES EN LOS NUDOS DE LA MADERA O SOBRE OTROS SUJETADORES YA INSTALADOS.

El sujetador puede rebotar y causar una lesión seria. 11. USE LA HERRAMIENTA SÓLO EN SU LUGAR DE TRABAJO.

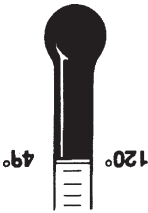
Instrucciones de seguridad

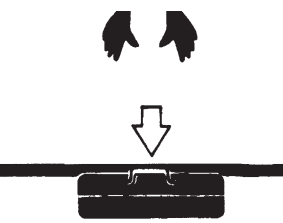

<p>ADVERTENCIA </p> <p>No exponga la herramienta a temperaturas mayores de 49° C (120° F). El cartucho de gas o la batería pueden explotar, dejando escapar gases inflamables.</p>	 <p>F 120° C 49°</p>
--	---

<p>ADVERTENCIA </p>	
<p>Sólo use esta herramienta en un lugar bien ventilado, ya que la herramienta emite monóxido de carbono, de forma similar a una sierra de cadena o una podadora. Si usted inhala monóxido de carbono puede sufrir mareos, náusea o pérdida del conocimiento.</p>	

<p>ADVERTENCIA </p>	
<p>Mantenga SIEMPRE la clavadora, el cartucho de gas y la batería fuera del alcance de los niños.</p>	

Las siguientes instrucciones de seguridad se han incluido en este folleto para proporcionarle la información básica necesaria para que su clavadora Impulse Compact™ funcione sin peligro. NO INTENTE USAR ESTA HERRAMIENTA HASTA QUE HAYA LEÍDO Y COMPRENDIDO TODAS LAS ADVERTENCIAS DE SEGURIDAD Y LAS INSTRUCCIONES DEL MANUAL.

Además de estas instrucciones, es posible que necesite entrenamiento. Póngase en contacto con su representante de Paslode para obtener mayor información al respecto.

<p>PELIGRO </p>	
<p>La clavadora es un equipo de combustión interna. Produce gases de escape calientes que pueden encender materia-les inflamables. Esta clava-dorano debe usarse en ambientes combustibles oen presencia de materia-les combustibles, tales como productos químicos inflamables, adhesivos, gasolina o solventes.</p>	

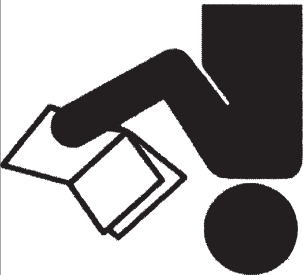
<p>ADVERTENCIA </p>	
<p>No intente usar esta herra-menta hasta que haya leído y comprendido todas las advertencias de seguiri-nta y las instrucciones de este manual puede sufrir la pérdida permanente del sentido de la vista, lesio-nes personales graves o hasta la muerte, además de causar daños a la herra-menta.</p>	

Aspectos generales de la clavadora Paslode Cordless

Descripción

La clavadora Paslode Cordless contiene todo lo necesario para funcionar, es totalmente portátil y utiliza combustible líquido de hidrocarburos para accionar un motor especial de combustión interna de transmisión lineal.

Para que usted comprenda la información de este manual, es necesario que conozca los principios básicos de la clavadora Paslode. Como puede darse cuenta en la siguiente ilustración, la clavadora Paslode Cordless consta de dos conjuntos independientes: el mango y el motor.

Mientras examina su clavadora, familiarícese con los dos conjuntos principales y con los distintos componentes que forman cada uno de ellos.

El **conjunto del mango** contiene el cartucho de gas, la luz indicadora de la batería, el cargador, el transportador, el seguro, los bloques rompibles y el gatillo.

El **conjunto del motor** contiene la cubierta y el filtro, el bastidor del motor, la punta y el elemento de contacto.

La clavadora para acabados está accionada por un motor lineal de combustión interna y puede ser afectada por el altitud. La clavadora puede perder fuerza en elevaciones de 6000 pies o más.

NOTA

Capacidad del cargador: 1 tira de clavos más 5 clavos.
Batería: 7.4 voltios CD - Proporciona suficiente energía para clavar aproximadamente 6000 clavos en una carga completa.
Cartucho de gas: Quikklode™ color naranja (1.32oz). Hidrocarburos líquidos - Proporciona suficiente combustible para clavar aproximadamente 1200 clavos.

Clavos: 30° organizados en tiras con papel normal de trabajo.
 Recomendada, podrá clavar varios miles de clavos en un día Al usar la clavadora Paslode Cordless a su velocidad clavadora.

NOTA: Si se excede esta velocidad, la clavadora se puede sobrecalentar, dando como resultado una pérdida de eficiencia o causando daños a los componentes de la clavadora.

Dimensiones: Peso 3.2 Kg (7.2 libras)
 Altura 37 cm (14-1/2 pulgadas)
 Longitud 30.5 cm (12 pulgadas)
Velocidad: Funcionamiento intermitente - 2 a 3 clavos por segundo

Especificaciones

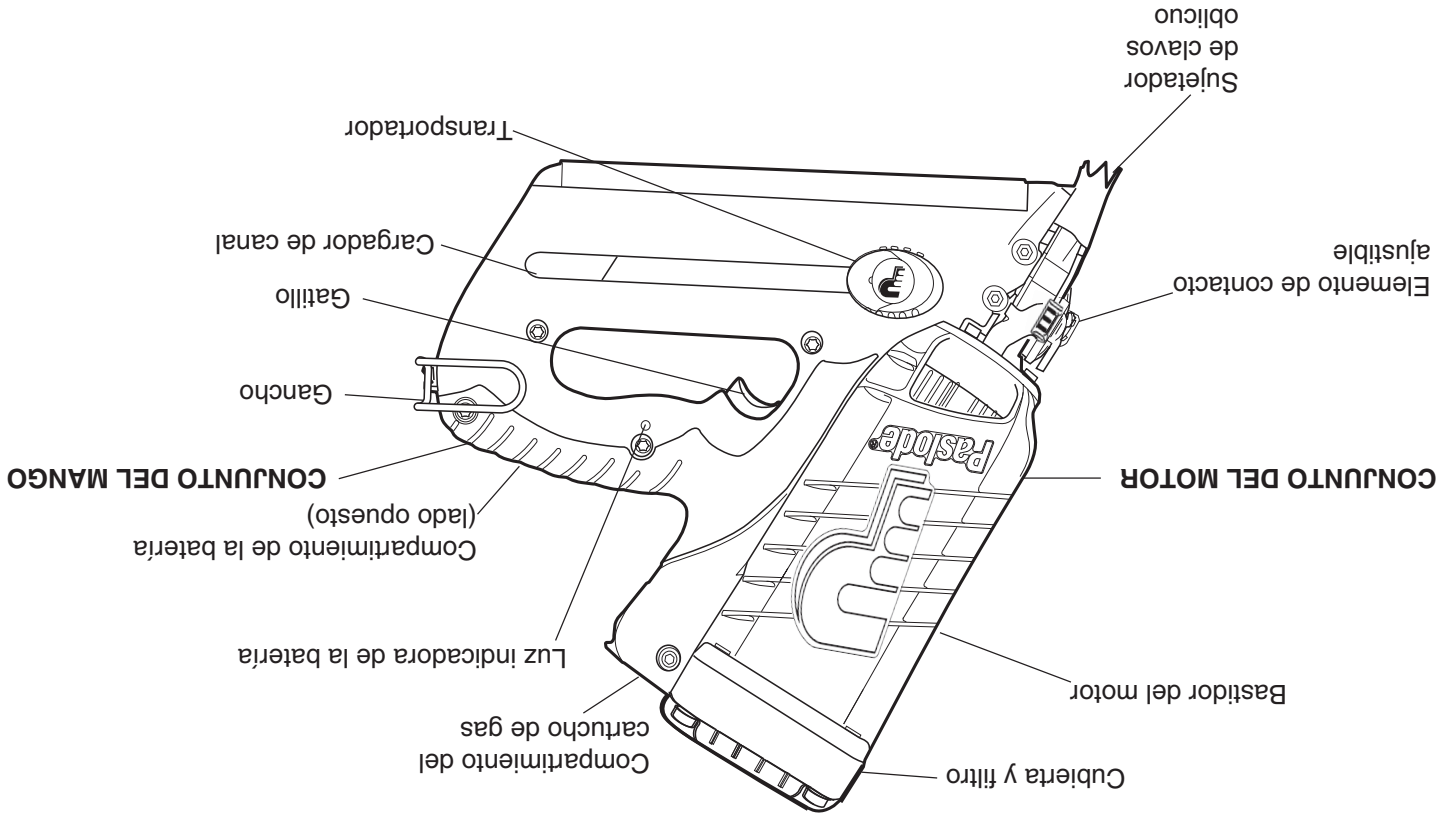

Contenido

Tema	Página
Introducción y garantía	2
Aspectos generales de la clavadora	4
Instrucciones de seguridad	5
Batería y cargador de batería	8
Cartucho de gas y válvula dosificadora	10
Preparación para usar la clavadora	13
Funcionamiento de la clavadora	14
Sujetadores y aplicaciones	15
Servicio	18
Detección y corrección de fallas	20

El cargador de batería reúne todos los requisitos de seguridad de las herramientas mecánicas.



Paslode® es una marca registrada.

Paslode
Una compañía de Illinois Tool Works
888 Forest Edge Drive
Vernon Hills, Illinois 60061

Las clavadoras mecánicas **Paslode**® se fabrican en los Estados Unidos.

Paslode es miembro de:



Introducción y garantía

Manual de funcionamiento de la clavadora Paslode Cordless

El propósito de este manual es familiarizarlo con la clavadora de Paslode. A diferencia de otras herramientas mecánicas, la clavadora Paslode Cordless está accionada por un motor lineal de combustión interna, es decir, un motor similar al de un automóvil. La clavadora Cordless enciende la mezcla de combustible y aire para producir la energía necesaria que hace funcionar el motor, el que ha su vez hace funcionar la clavadora. Como verá, la clavadora Paslode Cordless es completamente autónoma: contiene su batería y combustible propios, además de una provisión de clavos.

Este manual está dividido en secciones para facilitar su uso (vea el Contenido). Todas las secciones fueron escritas teniendo en cuenta a usted, el operador de la clavadora. Hemos omitido todos los términos técnicos de modo que usted pueda comprender cómo obtener el mayor rendimiento de su clavadora y evitar lesiones personales y daños a la clavadora. Con este propósito usted debe:

1. LEER DETENIDA Y COMPLETAMENTE ESTE MANUAL ANTES DE USAR LA CLAVADORA.

2. SEGUIR LAS INSTRUCCIONES DEL MANUAL.

CORPLESS 2 YEAR SERVICE PROMISE

Paslode dará mantenimiento a la herramienta y reemplazará DE FORMA GRATUITA todas las piezas (incluyendo baterías y el sistema del cargador) que han fallado durante el uso normal durante un período de 2 años a partir de la fecha de compra. Para obtener los detalles y limitaciones de la promesa de mantenimiento por 2 años, visite paslode.com.

Esta garantía esta limitada a las herramientas vendidas y revisadas en los Estados Unidos. Para obtener mas información sobre el servicio de garantía en los Estados Unido, véa la lista de Centros de Servicio que fue proporcionada con su herramienta.

DECLARACIÓN DE LA GARANTÍA

- Piezas del cargador
- Gatillo
- Accionador y secciones del mango
- Bastidor del motor, tapa y rejilla

La garantía de cinco años cubre todas las piezas moldeadas de nylon:

GARANTÍA LIMITADA ADICIONAL DE CINCO AÑOS

específicamente cubiertos por una garantía extendida.

Un año de garantía se aplicará a todas las partes, excepto aquellos

GARANTÍA LIMITADA DE UN AÑO

a partir de la fecha de compra del comprador original.

Paslode garantiza que sus herramientas mecánicas Cordless, sus piezas y accesorios, que hayan sido comprados nuevos, están libres de defectos de material y fabricación por el período indicado más abajo,

Términos de la garantía de Paslode®

Paslode asume únicamente la responsabilidad de reponer cualquier pieza o accesorio que se compruebe como defectuoso dentro del período especificado. Cualquier pieza o accesorio de repuesto, entregado de conformidad con esta garantía, gozará de la garantía por el período restante de la garantía que cubra a la pieza o al accesorio originales. Esta garantía no cubre las piezas que necesitan ser repuestas como consecuencia de su desgaste normal.

Se cancelará esta garantía a cualquier herramienta que haya sido usada incorrectamente, dada accidental o intencionalmente, usada con sujetadores, combustible, baterías o cargadores de batería que no reúnan las especificaciones, el tamaño o la calidad de Paslode, o a la que no se le haya dado el mantenimiento o el uso adecuado, o que haya sido reparada con piezas que no sean marca Paslode, o que en opinión de Paslode hayan sido modificadas o reparadas de manera que afecte o sea contraria al funcionamiento de la herramienta.

PASLODE NO OTORGA NINGUNA GARANTÍA EXPLÍCITA O IMPLÍCITA CON RESPECTO A LA COMERCIALIZACIÓN O ADAPTACIÓN AL USO PREVISTO, O DE CUALQUIER OTRA NATURALEZA, CON EXCEPCIÓN DE LO DECLARADO ANTERIORMENTE, y la responsabilidad de Paslode TAL COMO SE INDICA Y SE ASUME MÁS ARRIBA reemplaza a todas las otras garantías que resulten o estén relacionadas con el uso y funcionamiento de la herramienta, excepto según lo estipulan las leyes pertinentes. PASLODE NO SERÁ RESPONSABLE EN NINGUN CASO POR NINGUN DAÑO DIRECTO, INDIRECTO O CONSECUENTE INCLUYENDO, PERO SIN LIMITARSE, CUALQUIER DAÑO RESULTADO DE LA PÉRDIDA DE PRODUCCIÓN O GANANCIAS ANTICIPADAS, EL DETERIORO DE MATERIALES, AUMENTOS EN EL COSTO DE OPERACIÓN O CUALQUIER OTRO.

Paslode se reserva el derecho de cambiar las especificaciones, el equipo o los diseños en cualquier momento, sin aviso previo y sin incurrir en obligación alguna.

Mi representante de Paslode es:

La clavadora Paslode Cordless debe usarse con las mismas precauciones que cualquier otra herramienta mecánica, ya que su uso incorrecto podría causar lesiones personales. Si le permite a otras personas usar su clavadora, usted asume la responsabilidad de que esas personas también lean y sigan las instrucciones de este manual antes de usar la clavadora.

Si tuviera alguna pregunta acerca de la clavadora, o si quisiera obtener más copias de este manual, comuníquese con su representante de Paslode®, cuya información usted puede llenar a continuación.

Nombre

Dirección

Ciudad Estado Código postal

Número de teléfono

Printed in U.S.A. ©2012 Illinois Tool Works Inc.

IMPORTANTE El cliente tiene la responsabilidad de que todo personal de operaciones y servicio lea y entienda este manual. **NO DESTRUYA ESTE MANUAL**

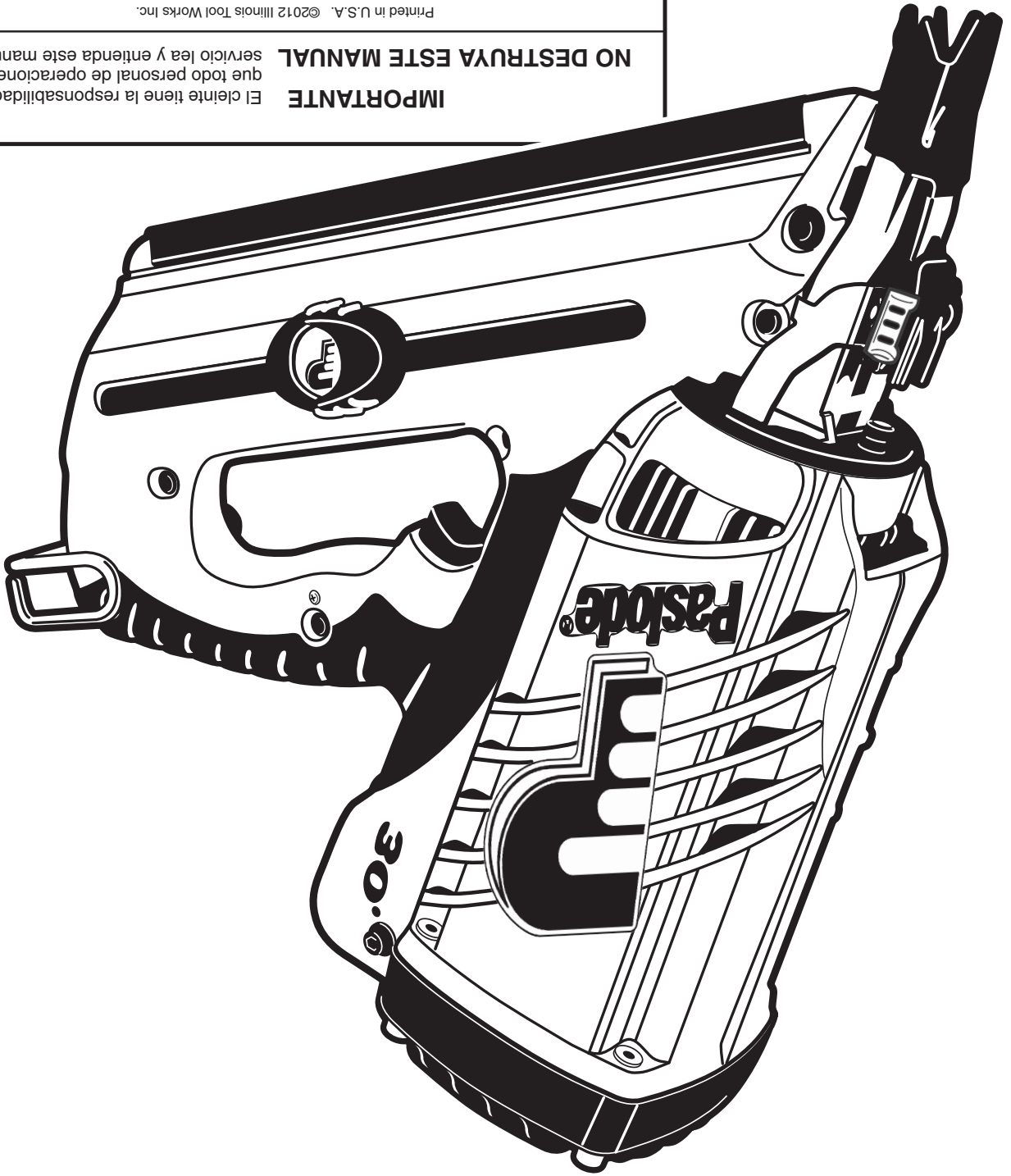

Paslode®

Modelo CF325L!
Pieza No. 902600

MANUAL DE FUNCIONAMIENTO --- CLAVADORA PASLODE CORDLESS